

RUPES®

Via Marconi, 3/A - Loc. Vermezzo
20071 Vermezzo con Zelo (MI) - ITALY
Tel +39 02 946941 - Fax +39 02 94941040
info_rupes@rupes.it - www.rupes.com



RX153A/RX253A - RX156A/RX256A



3 IT	Levigatrice	ISTRUZIONI ORIGINALI PER L'USO
7 EN	Sander	ORIGINAL OPERATING INSTRUCTIONS
11 FR	Ponceuse	TRADUCTION DES INSTRUCTIONS DE FONCTIONNEMENT ORIGINALES
15 DE	Schleifer	ÜBERSETZUNG DES ORIGINAL BETRIEBSANLEITUNG
19 ES	Lijadora	TRADUCCIÓN DEL MANUAL DE INSTRUCCIONES ORIGINAL
23 PT	Lixadora	TRADUÇÃO DAS INSTRUÇÕES DE OPERAÇÃO ORIGINAIS
27 NL	Schuurmachine	VERTALING VAN ORIGINELE GEBRUIKSAANWIJZING
31 FI	Hiomakone	ALKUPERÄISTEN KÄYTTÖOHJEIDEN KÄÄNNÖS
35 DA	Slibemaskine	OVERSÆTTELSE AF ORIGINALE BETJENINGSINSTRUKTIONER
39 NO	Slipemaskin	OVERSETTELSE AV ORIGINAL DRIFTSINSTRUKS
43 SV	Slipmaskin	ÖVERSÄTTNING AV ORIGINAL DRIFTSINSTRUKTIONER
47 RU	Шлифовальная машина	ПЕРЕВОД ОРИГИНАЛЬНОЙ ИНСТРУКЦИИ ПО ЭКСПЛУАТАЦИИ
51 PL	Szlifierka	TŁUMACZENIE ORYGINALNYCH INSTRUKCJI OBSŁUGI
55 EL	Τριβείο	ΜΕΤΑΦΡΑΣΗ ΠΡΩΤΟΤΥΠΩΝ ΟΔΗΓΙΩΝ ΛΕΙΤΟΥΡΓΙΑΣ
59 BG	Шлифмашина	ПРЕВОД НА ОРИГИНАЛНИ ИНСТРУКЦИИ ЗА ЕКСПЛОАТАЦИЯ
63 CS	Bruska	PŘEKLAD ORIGINÁLNÍHO NÁVODU K OBSLUZE
67 ET	Lihvija	ORIGINAALKASUTUSJUHENDI TÖLGE
71 HI	सैंडर	इस्तेमाल के लिए मूल नर्दिदेशों का अनुवाद
75 HU	Csiszoló	AZ EREDETI HASZNÁLATI UTASÍTÁS FORDÍTÁSA
79 LV	Slipmašīna	ORIGINĀLĀS LIETOŠANAS INSTRUKCIJAS TULKUJUMS
83 LT	Šlifuoaklis	ORIGINALŲ NAUDOJIMO INSTRUKCIJŲ VERTIMAS
87 RO	Șlefuitor	TRADUCEREA INSTRUCȚIUNILOR ORIGINALE DE OPERARE
91 SL	Brusilnik	PREVOD IZVIRNIH NAVODIL ZA DELOVANJE
95 SK	Brúska	PREKLAD ORIGINÁLNEHO NÁVODU NA OBSLUHU
99 TR	Zımpara makinesi	ORİJİNAL KULLANIM TALİMATLARININ TERCÜMESİ
103 AR	جلاخة	ترجمة تعليمات التشغيل الأصلية
107 ZH	砂轮磨光机	操作说明书原件翻译

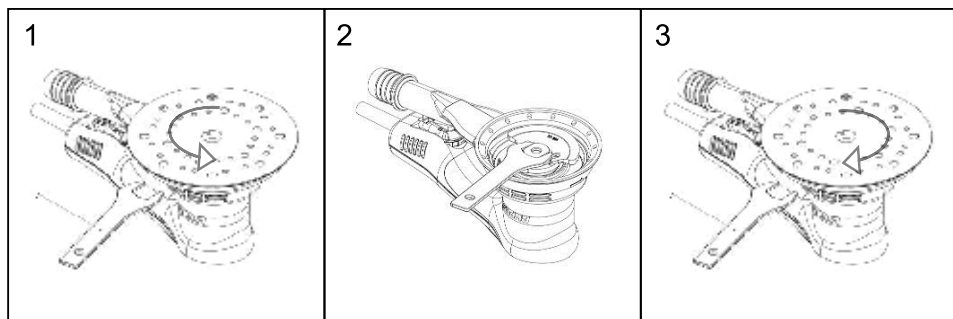
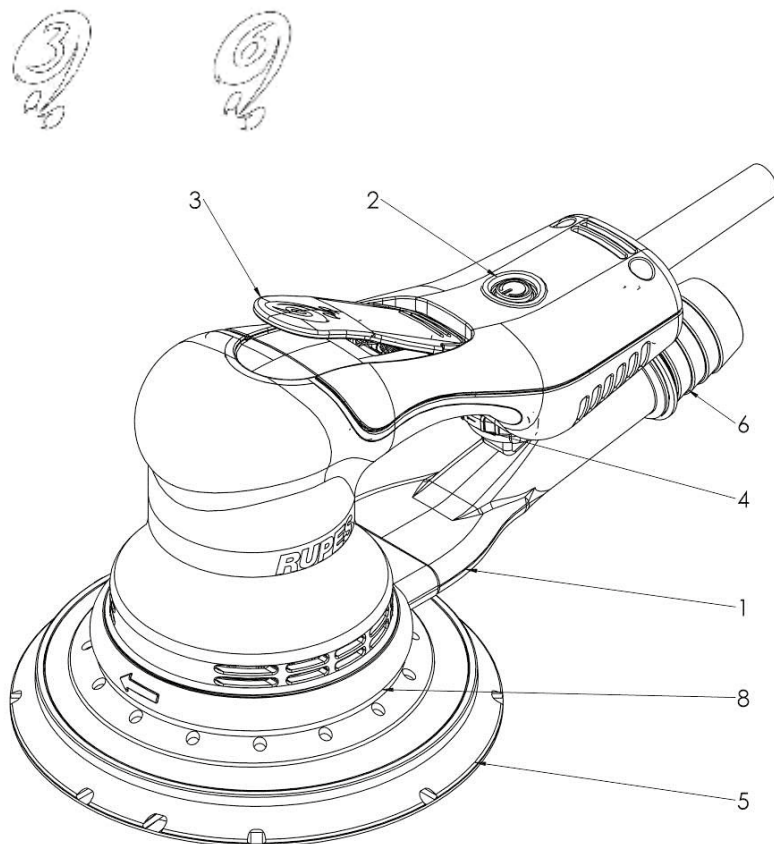

CONSERVARE QUESTE ISTRUZIONI • SAVE THESE INSTRUCTIONS • CONSERVER CES INSTRUCTIONS • DIESE ANWEISUNGEN AUFBEWAHREN • CONSERVE ESTAS INSTRUCCIONES • GUARDAR ESSAS INSTRUÇÕES • BEWAAR DEZE INSTRUCTIES • SÄILYÄ NÄMÄ OHJEET • GEM DISSE INSTRUKTIONER • SPARA DESSA INSTRUKTIONER • РЕКОМЕНДУЕТСЯ ХРАНИТЬ ЭТО РУКОВОДСТВО С ИНСТРУКЦИЯМИ • ZACHOWAJ TE INSTRUKCJE • ΟΙ ΟΔΗΓΙΕΣ ΧΡΗΣΗΣ ΘΑ ΠΡΕΠΕΙ ΝΑ ΦΥΛΑΑΣΣΟΝΤΑΙ • СЪХРАНЕТЕ ТЕЗИ ИНСТРУКЦИИ • USCHOVEJTE TYTO POKYNY • HOJDIKE JUHEND ALLES • इन नदश को सुरत रख • ÖRIZZE MEG AZ ÚTMUTATÓT • GLAB JIET ŠO INSTRUKCIJU • SAUGOKITE ŠIAS INSTRUKCIJAS • SALVAȚI ACESTE INSTRUCȚIUNI • SHRANITE TA NAVODILA • USCHOVAJTE TIETO POKYNY • BU TALİMATLAR KİTAPÇIĞINI MUHAFAZA EDİNİZ • احفظ هذه التعليمات • 保存该使用说明书

RX153A/RX253A - RX156A/RX256A



Etichette del dispositivo contenenti informazioni sulla sicurezza			
	ATTENZIONE: E' importante che l'utente legga il manuale di istruzioni per ridurre il rischio di lesioni		
	Marcatrice CE per il mercato EU		Marcatrice di conformità Euroasiatica
	Indossare una protezione acustica		Indossare occhiali protettivi
	Indossare guanti protettivi		Indossare una maschera protettiva
	Smaltimento dell'unità dismessa (DIRETTIVA RAEE)		
	Freccia - eseguire l'operazione nella direzione indicata dalla freccia		

SPECIFICHE TECNICHE

TIPO	RX153A/RX253A	RX156A/RX256A
Ø Orbita [mm]	3	6
Ø Platorello [mm]	150	150
Filettatura platorello	5/16"	5/16"
Fori platorello	MULTIFORO	MULTIFORO
Giri/min.	4.000÷10.000	4.000÷10.000
Controllo elettronico della velocità	•	•
Potenza (W)	250	250
Classe di isolamento	I	I
Peso [Kg] seconda procedura EPTA	1,2	1,2

I valori indicati si basano su una tensione nominale di 230V/50Hz. In caso di tensioni e frequenza di potenza differente, i valori possono subire variazioni. Vedere la targhetta delle specifiche tecniche per i valori del prodotto

⚠ ATTENZIONE! Leggere tutte le avvertenze di sicurezza, le istruzioni, le illustrazioni e le specifiche fornite con questo utensile. In caso di mancato rispetto di tutte le avvertenze elencate di seguito si potrà creare il pericolo di scosse elettriche, incendi e/o incidenti gravi. **Conservare tutte le avvertenze di pericolo e le istruzioni operative per ogni esigenza futura.** Le istruzioni di sicurezza e prevenzione degli infortuni sono riportate nel libretto "ISTRUZIONI DI SICUREZZA", che è parte integrante del presente documento. Questo manuale d'uso riporta le informazioni aggiuntive richieste per l'uso specifico dello strumento.

USO CORRETTO

- Questo utensile è progettato per essere utilizzato come levigatrice. Leggere tutti gli avvisi per la sicurezza, le istruzioni, le indicazioni riportate sui disegni e le specifiche fornite col prodotto. Il mancato rispetto di tutte le istruzioni riportate di seguito può provocare scosse elettriche, incendi e/o ferimenti gravi
- Questo utensile non è destinato all'uso per operazioni di spazzolatura, lucidatura e taglio dei metalli. L'uso di questo strumento per applicazioni improprie può causare pericoli e lesioni alle persone.
- Lo strumento deve essere utilizzato con gli accessori specificamente progettati o consigliati dal produttore. Il semplice fissaggio degli accessori allo strumento non garantisce un funzionamento sicuro.
- La velocità nominale degli accessori deve essere almeno pari alla velocità massima specificata sullo strumento. L'uso degli accessori a velocità superiore a quella nominale può causare la rottura o far sì che essi vengano scagliati in aria.
- Il diametro esterno e lo spessore degli accessori devono corrispondere alle caratteristiche dello strumento. Accessori con dimensioni errate possono non essere protetti o controllati adeguatamente.
- La configurazione degli accessori deve combaciare con lo strumento. L'uso di accessori che non possono essere perfettamente installati sull'utensile può causare squilibri, vibrazioni eccessive e l'impossibilità di controllare lo strumento.
- Non utilizzare accessori danneggiati. Prima dell'uso, ispezionare tutti gli accessori. Controllare i tamponi di supporto e verificare non vi siano rotture, strappi o usura eccessiva. Se lo strumento o l'accessorio è caduto, verificare che non sia danneggiato o installare un nuovo accessorio. Dopo l'ispezione o l'installazione di un accessorio, verificare il funzionamento dell'utensile alla massima velocità e senza carico per un minuto, mantenendo una distanza di sicurezza. Nel caso in cui gli accessori siano danneggiati, si romperanno durante questa prova.

PARTI DELLO STRUMENTO

- | | |
|---|-----------------------------------|
| 1 - Targhetta di identificazione | 5 - Platorello |
| 2 - Pulsante ON/OFF - Indicatore LED | 6 - Connettore estrattore polveri |
| 3 - Leva dell'interruttore START/STOP | 7 - Chiave da 19mm |
| 4 - Rotella per la regolazione della velocità | 8 - Cuffia anti-rotazione |

AVVIO



ATTENZIONE: La tensione e la frequenza devono corrispondere ai dati riportati sulla targhetta identificativa (1).

ASSEMBLAGGIO E SMONTAGGIO DEGLI ACCESSORI



ATTENZIONE: Prima di assemblare/smontare gli accessori controllare che la spina del prodotto sia scollegata.

AVVISO: Per prestazioni ottimali del prodotto usare soltanto accessori e ricambi originali.

Platorello

- Inserire la chiave per platorello (7) tra il platorello e la cuffia antirotazione (Fig. 1) per sostenere l'alberino.
 - Ruotare il platorello in senso antiorario per smontarlo.
 - Per lo smontaggio: (Fig. 2, 3) trattenere l'alberino con la chiave (7), quindi ruotare il platorello in senso orario.
- AVVISO:** il montaggio di platorelli non originali o di dimensioni sbagliate può provocare vibrazioni eccessive dell'utensile.

Carta abrasiva

- La carta abrasiva usata può essere rimossa semplicemente strappandola;
 - Applicare la nuova carta abrasiva premendo la stessa sul platorello (5), e facendo attenzione che i fori della carta coincidano con i fori di aspirazione del platorello.
- AVVISO:** Sono consentiti solo dischi di carta abrasiva del Ø 150mm Velcro con fori per l'aspirazione della polvere.

AVVIAMENTO E ARRESTO

Avvio: premere il pulsante ON/OFF (2); il LED si illuminerà. Ora è possibile avviare l'utensile premendo la leva dell'interruttore START/STOP (3). Il numero di giri possono essere regolati ruotando la rotella per la regolazione della velocità (4).

Arresto: Rilasciare la leva per l'arresto dell'utensile; Premere il pulsante ON/OFF, il LED e lo strumento si spegneranno.



ATTENZIONE: In caso di vibrazioni insolite dopo l'avvio dell'utensile, spegnere immediatamente l'utensile ed eliminare il guasto.



ATTENZIONE: Per ridurre il rischio di lesioni, spegnere l'utensile premendo il pulsante ON/OFF (2) dopo ogni utilizzo.

REGOLATORE ELETTRONICO

Inizio morbido

L'avviamento graduale è controllato elettronicamente. L'avviamento graduale può essere controllato anche regolando la posizione della leva. L'avviamento graduale garantisce la protezione del motore e riduce il rischio di lesioni per l'operatore.

Controllo di velocità

La velocità dell'utensile può essere modificata ruotando la rotella di regolazione della velocità (4) sull'impostazione desiderata.

La rotella di regolazione della velocità ha undici denti di arresto e può essere regolata tra 4000 (posizione 1) e 10000 (posizione 6) giri/min.

Protezioni dell'utensile

La protezione elettronica protegge l'utensile da diversi eventi che possono danneggiarlo e creare un rischio di lesioni per l'operatore.

- **Protezione termica:** in caso di surriscaldamento, la protezione limita il consumo di energia dell'utensile e riduce il numero di giri. Se la temperatura continua a salire, la protezione elettronica spegne l'utensile e il LED inizia a lampeggiare.

- **Sovraccorrente:** in caso di sovraccorrente causata da ripetuti avviamenti o sovraccarichi eccessivi, la protezione elettronica spegne l'utensile e il LED inizia a lampeggiare.
- **Rotore bloccato:** in caso di rotore bloccato causato da qualche impedimento fisico, la protezione elettronica spegne l'utensile e il LED inizia a lampeggiare.
- **Picco di corrente:** in caso di picchi di corrente provocati da sovraccarico o avviamento difficoltoso causato da qualche impedimento, la protezione elettronica spegne l'utensile e il LED inizia a lampeggiare.

Indicazione fornite dal LED lampeggiante

Il LED mostra il tipo di protezione con diverso codice di lampeggio:

Protezione del prodotto	Lampeggiamento	Soluzione
Rotore bloccato	Lampeggiamento ripetuto	Spegnere immediatamente il prodotto, risolvere il problema prima di riavviare il prodotto.
Sovraccorrente	Lampeggiamento-Pausa-Lampeggiamento	Riavviare il prodotto e ridurre il carico della levigatrice; se la protezione interviene di nuovo, interrompere l'uso del prodotto per un breve periodo di tempo.
Interruzione per temperatura eccessiva	2 lampeggiamenti-Pausa-2 Lampeggiamenti	Riavviare il prodotto e ridurre il carico della levigatrice; se la protezione interviene di nuovo, interrompere l'uso del prodotto per un breve periodo di tempo.
Picchi di corrente	3 lampeggiamenti-Pausa-3 lampeggiamenti	Riavviare il prodotto; se la protezione interviene di nuovo, interrompere l'uso del prodotto per un breve periodo di tempo.

ASPIRAZIONE POLVERE

 **AVVERTENZA:** la polvere può essere pericolosa per la salute. Lavorare sempre con un aspiratore di polvere. Leggere sempre le normative nazionali applicabili prima di aspirare polveri pericolose. La levigatrice non ha l'aspirazione della polvere autogenerata. Collegare un sistema di aspirazione della polvere RUPES al connettore dell'aspiratore (6).

VALORI DI EMISSIONE ACUSTICA

Valori di emissione acustica rilevati conformemente a EN 62841-2-4:

RX153A/RX253A - RX156A/RX256A

LIVELLO DI PRESSIONE SONORA	dB(A)	72.5
LIVELLO DI POTENZA SONORA	dB(A)	82.5
INCERTEZZA DI MISURA (K)	dB	3.0

 Indossare cuffie protettive!

LIVELLO DI VIBRAZIONE

Valori di oscillazione totali a_h (somma vettoriale delle tre direzioni) e grado d'incertezza K rilevati conformemente a EN 62841-2-4:

		RX153A/RX253A	RX156A/RX256A
LIVELLO DI VIBRAZIONE SU 3 ASSI (a_h)	m/s^2	2.5	3.0
INCERTEZZA DI MISURA (K)	m/s^2	1.2	1.2

I valori riportati sono confrontabili e devono essere utilizzati per una valutazione preliminare dell'esposizione al rischio dell'utente durante il periodo di lavoro. La valutazione appropriata del periodo del lavoro deve comprendere anche i periodi di funzionamento al minimo e di arresto del prodotto. I valori di emissioni si riferiscono alle applicazioni principali del prodotto. Se il prodotto è usato per altre applicazioni, con altri accessori, o se non è sottoposto a manutenzione regolare, i valori di emissione acustica e i livelli di vibrazione possono aumentare in modo significativo durante l'uso.

 **AVVERTENZA:** Le misurazioni indicate si riferiscono a prodotti nuovi. L'uso quotidiano provoca la variazione dei valori di rumore e vibrazione.

MANUTENZIONE E ASSISTENZA



ATTENZIONE: Tutte le operazioni di manutenzione devono essere svolte con l'alimentazione scollegata.

PULIZIA

Al termine di ogni sessione di lavoro, o quando necessario, rimuovere la polvere dal corpo dello strumento con un panno morbido, prestando particolare attenzione alle fessure di ventilazione del motore. L'utente non deve effettuare nessun'altra operazione di manutenzione.

RIPARAZIONI

La manutenzione e pulizia delle parti interne, come cuscinetti, ingranaggi, ecc. o altro, devono essere eseguite esclusivamente da un centro di assistenza clienti autorizzato.

SMALTIMENTO (DIRETTIVA RAEE)



SOLO PER PAESI UE: In base alla Direttiva Europea sullo smaltimento di apparecchiature elettriche ed elettroniche e alla sua applicazione in conformità alle norme nazionali, i rifiuti di apparecchiature elettriche devono essere raccolti separatamente, per essere poi riciclati in modo ecologico. Il prodotto, una volta raggiunta la sua fine vita, non dev'essere disperso nell'ambiente o gettato via come rifiuto domestico. Dev'essere smaltito presso i centri di riciclaggio autorizzati (contattare le autorità locali per sapere dove smaltire il prodotto in conformità alla legge). Il corretto smaltimento del prodotto contribuisce alla salute e alla salvaguardia dell'ambiente. Lo smaltimento abusivo del prodotto comporterà sanzioni nei confronti dei trasgressori.

DICHIARAZIONE DI CONFORMITÀ UE

Dichiariamo sotto la nostra responsabilità che gli strumenti rappresentati sono conformi alle direttive:

2006/42/CE, 2014/30/UE, 2011/65/UE.

I test sono stati eseguiti in conformità con gli standard:

EN 62841-1:2015 + AC:2015;

EN 62841-2-4:2014 + AC:2015;

EN IEC 55014-1:2021;

EN IEC 55014-2:2021;

EN IEC 61000-3-2:2019 + A1:2021;

EN 61000-3-3:2013 + A1:2019 + A2:2021;

EN IEC 63000:2018.

Vermezzo con Zelo (MI), 03/10/2022









Fascicolo tecnico presso:

RUPES S.p.A.

Via Marconi, 3/A - Loc. VERMEZZO
20071 - Vermezzo con Zelo (MI) - Italia

RUPES® S.p.A. a socio unico

G. Valentini
The President

Summary of device labels containing safety information			
	WARNING: To reduce the risk of injury, user must read instruction manual		
	CE marking for EU market		Eurasian conformity mark
	Wear ear protection		Wear eye protection
	Wear gloves		Wear a mask
	Disposal of decommissioned (WEEE Directive)		
	Arrow – act in the direction indicated by the arrow direction		

TECHNICAL SPECIFICATIONS

TYPE	RX153A/RX253A	RX156A/RX256A
Ø Orbit [mm]	3	6
Ø Backing Pad [mm]	150	150
Backing Pad Thread	5/16"	5/16"
Holes Backing Pad	MULTIHOLE	MULTIHOLE
R.P.M.	4.000÷10.000	4.000÷10.000
Electronic speed control	•	•
Power (W)	250	250
Insulation Class	I	I
Weight [Kg] according to EPTA procedure	1,2	1,2
The values shown are based on a nominal voltage of 230V/50Hz. In case of voltages and frequencies of different power values may vary. Refer to the label technical specifications to the values of the tool.		

 **WARNING!** Read all safety warnings, instructions, illustrations and specifications provided with this power tool. Failure to follow all instructions listed below may result in electric shock, fire and/or serious injury. **Save all warnings and instructions for future reference.** The safety and accident prevention instructions are reported in the "SAFETY INSTRUCTION" booklet which is an integral part of these documents. This **operating instructions manual** indicates the additional information required for the specific use of the tool.

CORRECT USAGE

- This tool is designed to be used as a sander. Read all safety warnings, instructions, indications provided on drawings and specifications provided with this tool. Failure to comply with all instructions provided below may cause electrical shocks, fire and/or serious injuries.
- This tool is not intended to be used for metal brushing, polishing and cutting operations. The use of this tool for unintended applications may cause hazards and injuries to people.
- The tool must be used with accessories that have been specifically designed or recommended by the manufacturer. The fixing of the accessory to the tool does not guarantee a safe operation.
- The rated speed of the accessories must be at least equivalent to the maximum speed specified on the tool. Using the accessories at speeds above the rated one, may cause them to break or be thrown into the air.
- The external diameter and thickness of the accessories must match the specifications of the tool. Accessories with incorrect dimensions cannot be adequately protected or controlled.
- The configuration of accessories must match the tool. The use of accessories that cannot be perfectly fitted on the tool may result in imbalance, excessive vibrations and in the impossibility of controlling the tool.
- Do not use damaged accessories. Before use, inspect all the accessories. Inspect the supporting pads and verify there are no cracks, tears or excessive wear. If the tool or accessory has fallen, verify that it is not damaged or install a new accessory. After inspecting or installing an accessory, test the operation of the tool at maximum speed and without load for one minute, keeping at a safety distance. If the accessories are damaged, they will break during this test.

PARTS OF THE TOOL

- | | |
|-----------------------------------|--------------------------|
| 1 - Identification plate | 5 – Backing pad |
| 2 - ON/OFF button – LED indicator | 6 – Extractor connector |
| 3 – START/STOP switch lever | 7 – 19 mm pad wrench |
| 4 – Speed regulation wheel | 8 – Anti-spinning sleeve |

STARTING UP



WARNING: Voltage and power frequency must match the data displayed on the identification plate (1).

ACCESSORIES ASSEMBLY AND DISASSEMBLY



WARNING: Before (dis)assembling the tool assure that the tool is unplugged.

NOTICE: For have the optimal tool performance use only original accessories and consumables.

Backing Pad

- Insert the pad wrench (7) between the backing pad and the anti-spinning sleeve (Fig. 1) to hold the spindle.
- Turn the pad counterclockwise to remove it.
- For disassembly: (Fig. 2, 3) Hold the spindle with the pad wrench (7), than turn the pad clockwise.

NOTICE: Fitting non-original or incorrect sized backing pads may cause excessive vibration of the tool.

Abrasive Paper

- Used abrasive paper can be removed by simply tearing them off;
- Apply the new abrasive paper by pressing the same on the backing pad(5), and making sure that the holes on the paper coincide with suction holes of the pad.

NOTICE: Only Ø 150mm Velcro abrasive paper discs with dust extraction holes are allowed.

STARTING AND STOPPING

Starting: Press the ON/OFF button (2); the LED will light. Now the tool can be started by pressing the START/STOP switch lever (3). The rpm can be adjusted by rotating the speed regulator wheel (4).

Stopping: Release the lever for stop the tool; Press the ON/OFF button, the LED and the tool will turned off.



WARNING: If a case of unusual vibration is present after a start of the tool, switch-off the tool immediately and eliminate the fault.



WARNING: To reduce the risk of injury, turn off the tool by pressing the ON/OFF button (2) after any use.

ELECTRONIC CONTROLLER

Soft start

The soft start is electronically controlled. The soft start can be also controlled by adjusting the position of the lever. The soft start guarantees the motor protection and reduces the risk of injury for the operator.

Speed control

The speed of the tool can be changed by rotating the speed regulation wheel (4) to the desired setting.

The speed regulation wheel has eleven detents, the speed can be set speed between 4000 (position 1) and 10000 (position 6) RPM.

Tool Protections

The electronic protection protects the tool from different events that can damage the tool and create a risk of injury for the operator.

- **Temperature cut-out:** In a case of overheating, the protection limits the tool power consumption and reduce RPM. If the temperature continues to rise, the electronic protection turns off the tool and the LED starts blinking.
- **Overcurrent:** In a case of overcurrent caused by repeated starts or excessive overloads, the electronic protection turns off the tool and the LED starts blinking.
- **Blocked rotor:** In a case of blocked rotor caused by some physical impediment, the electronic protection turn off the tool and the LED starts blinking.
- **Current spike:** In a case of current spike caused by overload or difficult start caused by some impediment, the electronic protection turn off the tool and the LED starts blinking.

LED blinking indication

The LED shows the type of protection with different code of blinking:

TOOL PROTECTION	BLINKING	SOLUTION
Blocked rotor	Repeated blinking	Switch-off the tool immediately and eliminate the fault before restart the tool.
Overcurrent	Blink-Pause-Blink	Restart the tools and reduce the load to the sander; if the protection is repeated, stop the tool for a short time.
Temperature cut-out	2 Blinks-Pause- 2 Blinks	Restart the tools and reduce the load to the sander; if the protection is repeated, stop the tool for a short time.
Current spike	3 Blinks-Pause- 3 Blinks	Restart the tools; if the protection is repeated, stop the tool for a short time.

DUST EXTRACTION

 **WARNING: Dust can be hazardous to health. Always work with a dust extractor. Always read applicable nation regulations before extracting hazardous dust.**

The sander does not have the self-generated dust extraction. Connect a RUPES dust extraction system at the extractor connector (6).

NOISE EMISSION VALUES

Noise emission values determined according to EN 62841-2-4:

RX153A/RX253A - RX156A/RX256A

SOUND PRESSURE LEVEL	dB(A)	72.5
SOUND POWER LEVEL	dB(A)	82.5
UNCERTAINTY (K)	dB	3.0



Use ear protection!

VIBRATION EMISSION VALUES

Vibration total values a_h (triax vector sum) and uncertainty K determined according to EN 62841-2-4:

RX153A/RX253A RX156A/RX256A

3 AXIS VIBRATION LEVEL (a_h)	m/s^2	2.5	3.0
UNCERTAINTY (K)	m/s^2	1.2	1.2

Displayed emission values are comparative and are to be employed for a provisional assessment of the operator's risk exposure during the work period. Appropriate evaluation of work period must also include tool's idle and stop periods. These emission values represent the tool's main applications. If the tool is used for other applications, with other accessories, or if it does not undergo regular maintenance, emission values can significantly increase during operations.

 **CAUTION:** The indicated measurements refer to new power tools. Daily usage causes the noise and vibration values to change.

MAINTENANCE AND SERVICING

 **WARNING:** All maintenance operation must be performed with the power disconnected.

CLEANING

At the end of each work session, or when required, remove any dust from the body of the tool using a soft cloth, paying particular attention to the motor ventilation slots.

No other maintenance operations must be undertaken by the user.

REPAIRS

Maintenance and cleaning of the inner parts like ball bearings, gears etc. or others, must be carried out only by an authorized customer service workshop.

DISPOSAL (WEEE DIRECTIVE)



For EU countries only: According to the European Directive on Waste from electrical and electronic equipment and its implementation in conformity with national standards, exhausted electrical equipment must be collected separately, in order to be recycled in an environmentally friendly way. The product, when it reaches the end of its life, must not be dispersed in the environment or thrown away as household waste. It must be disposed at authorized recycling centres (contact your local authorities to know where to dispose of the product according to the law). The correct disposal of the product contributes to the health and preservation of the environment. Illegal disposal of the product will entail penalties against the offenders.

EU DECLARATION OF CONFORMITY

We declare under our responsibility that the represented tools are in conformity with the directives: **2006/42/EC, 2014/30/EU, 2011/65/EU.**

The tests have been carried out in accordance with the following standards:

EN 62841-1:2015 + AC:2015;

EN 62841-2-4:2014 + AC:2015;

EN IEC 55014-1:2021;

EN IEC 55014-2:2021;

EN IEC 61000-3-2:2019 + A1:2021;

EN 61000-3-3:2013 + A1:2019 + A2:2021;

EN IEC 63000:2018.

Vermezzo con Zelo (MI), 03/10/2022

Technical file at:









RUPES S.p.A.

Via Marconi, 3/A - Loc. Vermezzo

20071 - VERMEZZO CON ZELO (MI) - Italy

RUPES[®] S.p.A. a socio unico

G. Valentini
The President

Résumé des étiquettes des dispositifs avec informations de sécurité			
	AVERTISSEMENT - Pour réduire le risque de blessure, l'utilisateur doit lire le manuel d'utilisation		
	Marquage CE pour le marché de l'UE		Marque de conformité eurasienne
	Porter une protection auditive		Porter des lunettes de protection
	Porter des gants		Porter un masque
	Élimination et déclassement (directive DEEE)		
	Flèche – agir dans la direction indiquée par la direction de la flèche		

SPÉCIFICATIONS TECHNIQUES

TYPE	RX153A/RX253A	RX156A/RX256A
Ø Orbit [mm]	3	6
Ø Plaque de presse [mm]	150	150
Filetage de plaque de presse	5/16"	5/16"
Tours de plaque de presse	CAVITÉS MULTIPLES	CAVITÉS MULTIPLES
Tr/Min	4.000÷10.000	4.000÷10.000
Contrôle de la vitesse électronique	•	•
Puissance (W)	250	250
Classe d'isolement	I	I
Poids [Kg] selon la procédure EPTA	1,2	1,2
Les valeurs indiquées sont basées sur une tension nominale de 230V50Hz. En cas de tensions et de fréquences de différentes puissances, les valeurs peuvent varier. Se reporter aux spécifications techniques de l'étiquette aux valeurs de l'outil.		

⚠ AVERTISSEMENTS! Lire tous les avertissement, indications, illustrations et spécifications fournis avec cet outil électrique. Le non-respect des instructions mentionnées ci-dessous peut entraîner un choc électrique, un incendie ou des blessures graves. **Bien garder tous les avertissements et instructions.** Les consignes de sécurité et de prévention des accidents sont reportées dans le livret «**CONSIGNES DE SÉCURITÉ**» qui fait partie intégrante de la documentation. Ce **mode d'emploi** fournit des informations complémentaires nécessaires à l'utilisation spécifique de l'outil.

USAGE CORRECT

- **Cet outil est conçu pour être utilisé comme une ponceuse. Lire tous les avertissements de sécurité, les instructions, les indications fournies sur les dessins et les spécifications fournies avec cet outil. Le non respect de toutes les instructions fournies ci dessous peut provoquer des chocs électriques, des incendies et/ou des blessures graves.**
- **Cet outil n'est pas destiné à être utilisé pour les opérations de brossage, de polissage et de coupe du métal.** L'utilisation de cet outil pour les applications non désirées peuvent entraîner des risques et des blessures aux personnes.
- **L'outil doit être utilisé avec des accessoires spécialement conçus ou recommandés par le fabricant.** La fixation de l'accessoire à l'outil ne garantit pas une opération sûre.
- **La vitesse nominale des accessoires doit être au moins égale à la vitesse maximale spécifiée sur l'outil.** L'utilisation des accessoires à des vitesses supérieures à la vitesse nominale peut les casser ou les projeter en l'air.
- **Le diamètre extérieur et l'épaisseur des accessoires doivent correspondre aux spécifications de l'outil.** Les accessoires avec des dimensions incorrectes ne peuvent pas être correctement protégés ou contrôlés.
- **La configuration des accessoires doit correspondre à l'outil.** L'utilisation d'accessoires qui ne peuvent pas être parfaitement adaptés à l'outil peut entraîner un déséquilibre, des vibrations excessives et l'impossibilité de contrôler l'outil.
- **Ne pas utiliser d'accessoires endommagés. Avant utilisation, inspecter tous les accessoires. Inspecter les patins de support et vérifier s'il n'y a pas de fissures, de déformations ou d'usure excessive. Si l'outil ou l'accessoire est tombé, vérifier qu'il n'est pas endommagé ou installer un nouvel accessoire. Après avoir inspecté ou installé un accessoire, tester le fonctionnement de l'outil à la vitesse maximale et sans charge pendant une minute, en gardant une distance de sécurité.** Si les accessoires sont endommagés, ils se briseront pendant cet essai.

PIÈCES DE L'OUTIL

- | | |
|---|--------------------------------|
| 1 - Pièce d'identification | 5 – Plaque de presse |
| 2 - Bouton marche/arrêt (ON/OFF) – Indicateur DEL | 6 – Connecteur de l'extracteur |
| 3 – Levier du commutateur MARCHE/ARRÊT | 7 – Clé à molette de 19 mm |
| 4 – Roue de réglage de la vitesse | 8 – Manchon anti-rotation |

MISE EN MARCHÉ

 **AVERTISSEMENT:** La tension et la fréquence de puissance doivent correspondre aux données affichées sur la plaque d'identification (1).

ASSEMBLAGE ET DÉMONTAGE DES ACCESSOIRES

 **AVERTISSEMENT:** Avant (dis) assembler l'outil, s'assurer que l'outil est débranché.

REMARQUE: Pour avoir une performance optimale de l'outil, utiliser uniquement des accessoires et des produits consommables originaux.

Plaque de presse

- Insérer la clé à molette (7) entre la plaque de presse et le manchon anti-rotation (Fig. 1) pour maintenir la broche.
- Tourner la clé à molette dans le sens inverse des aiguilles d'une montre pour la retirer.
- Pour le démontage: (Fig. 2, 3) Tenir la broche avec la clé à molette (7), en tournant le patin dans le sens des aiguilles d'une montre.

REMARQUE: L'ajustement non original ou incorrect d'une plaque de presse peut provoquer des vibrations excessives de l'outil.

Papier abrasif

- Le papier abrasif usagé peut être enlevé en le déchirant simplement;
- Appliquer le nouveau papier abrasif en appuyant de la même manière sur la plaque de presse (5) et en s'assurant que les trous sur le papier coïncident avec les trous d'aspiration de la plaque.

REMARQUE: Seuls les disques en papier abrasif velcro Ø 150 mm avec des trous d'extraction de poussière sont autorisés.

MISE EN MARCHÉ ET ARRÊT

Mise en marche: Appuyer sur la touche ON/OFF (2); la lumière DEL s'allume. Maintenant, il est possible de démarrer l'outil en appuyant sur le levier du commutateur MARCHE/ARRÊT (3). Le régime peut être réglé en tournant la roue du régulateur de vitesse (4).

Arrêt: Relâcher le levier pour arrêter l'outil; appuyer sur le bouton ON/OFF, la DEL et l'outil s'éteignent.

 **AVERTISSEMENT:** Si un cas de vibration inhabituelle est présent après une mise en marche de l'outil, éteindre immédiatement l'outil et éliminez le défaut.

 **AVERTISSEMENT:** Pour réduire le risque de blessure, éteindre l'outil en appuyant sur la touche ON/OFF (2) après toute utilisation.

CONTRÔLEUR ÉLECTRONIQUE

Démarrage progressif

Le démarrage progressif est contrôlé électroniquement. Le démarrage progressif peut également être contrôlé en réglant la position du levier. Le démarrage progressif garantit la protection du moteur et réduit le risque de blessure pour l'opérateur.

Contrôle de la vitesse

La vitesse de l'outil peut être modifiée en faisant tourner la roue de régulation de vitesse (4) au réglage désiré. Le réglage de la vitesse comporte onze points d'arrêt et peut être réglé entre 4000 (position 1) et 10000 (position 6) tours minute.

Protections d'outils

La protection électronique protège l'outil de différents événements qui peuvent endommager l'outil et créer un risque de blessure pour l'opérateur.

- **Disjoncteur de température:** En cas de surchauffe, la protection limite la consommation d'énergie de l'outil et réduit les tours minutes. Si la température continue à augmenter, la protection électronique éteint l'outil et la DEL commence à clignoter.

- **Surintensité:** En cas de surintensité provoquée par des démarrages répétés ou des surcharges excessives, la protection électronique éteint l'outil et la DEL commence à clignoter.
- **Rotor bloqué:** Dans un cas de rotor bloqué causé par un obstacle physique, la protection électronique éteint l'outil et la DEL commence à clignoter.
- **Variation brusque du courant:** Dans un cas de variation brusque du courant causé par une surcharge ou une mise en marche difficile, la protection électronique éteint l'outil et la DEL commence à clignoter.

Indication clignotante DEL

La DEL indique le type de protection avec un code de clignotement différent:

Protection des outils	Clignotant	Solution
Rotor bloqué	Clignotement répété	Éteindre immédiatement l'outil et éliminer le défaut avant de redémarrer l'outil.
Surintensité :	Clignotement-pause-clignotement	Redémarrer les outils et réduire la charge à la ponceuse; si la protection est répétée, arrêter l'outil pendant une courte période.
Disjoncteur de température	2 clignotements-pause-2 clignotements	Redémarrer les outils et réduire la charge à la ponceuse; si la protection est répétée, arrêter l'outil pendant une courte période.
Variation brusque du courant	3 clignotements-pause-3 clignotements	Redémarrer les outils: si la protection est répétée, arrêter l'outil pendant une courte période.

EXTRACTION DE LA POUSSIÈRE

 **AVERTISSEMENT: La poussière peut être dangereuse pour la santé. Toujours travailler avec un extracteur de poussière. Lire toujours les réglementations nationales applicables avant d'extraire les poussières dangereuses.**

La ponceuse n'a pas l'extraction de poussière auto-générée. Connecter un système d'aspiration RUPES au connecteur extracteur (6).

VALEURS D'ÉMISSION SONORE

Valeurs d'émissions sonores déterminées conformément à EN 62841-2-4:

RX153A/RX253A - RX156A/RX256A		
NIVEAU DE PRESSION ACOUSTIQUE	dB(A)	72.5
NIVEAU DE PUISSANCE SONORE	dB(A)	82.5
INCERTITUDE (K)	dB	3.0

 Porter des protections auditives !

VALEURS D'ÉMISSION DE VIBRATION

Valeurs globales de vibration a_h (somme vectorielle sur les trois axes) et incertitude K conformément à EN 62841-2-4:

		RX153A/RX253A	RX156A/RX256A
NIVEAU DE VIBRATION À 3 AXES (a_h)	m/s^2	2.5	3.0
INCERTITUDE (K)	m/s^2	1.2	1.2

Les valeurs d'émission affichées sont comparatives et doivent être utilisées pour une évaluation provisoire de l'exposition au risque de l'opérateur pendant la période de travail. Une évaluation appropriée de la période de travail doit également inclure les périodes d'inactivité et d'arrêt de l'outil. Ces valeurs d'émissions représentent les principales applications de l'outil. Si l'outil est utilisé pour d'autres applications, avec d'autres accessoires, ou s'il ne fait pas l'objet d'un entretien régulier, les valeurs d'émission peuvent augmenter considérablement pendant les opérations.

 **ATTENTION:** les mesures indiquées se réfèrent à des outils électriques neufs. L'utilisation quotidienne modifie les valeurs de bruit et de vibration.

MAINTENANCE ET ENTRETIEN

 **AVERTISSEMENT:** Toutes les opérations de maintenance sont effectuées avec l'alimentation débranchée, s'assurer que l'outil soit bien débranché.

NETTOYAGE

A la fin de chaque tour de travail, ou lorsque cela est nécessaire, dépoussiérer le corps de l'outil à l'aide d'un chiffon doux, en faisant particulièrement attention aux fentes d'aération du moteur.
Aucune autre opération de maintenance ne doit être effectuée par l'utilisateur.

RÉPARATIONS

L'entretien et le nettoyage des pièces intérieures, comme les roulements à billes, les engrenages, etc., ne doivent être effectués que par un atelier de service agréé.

ÉLIMINATION (DIRECTIVE DEEE)

 **Pour les pays de la UE uniquement:** conformément à la directive européenne sur les déchets d'équipements électriques et électroniques et sa mise en œuvre conformément aux réglementations nationales, les équipements électriques doivent être collectés séparément, afin d'être recyclés dans le respect de l'environnement. Le produit, lorsqu'il arrive en fin de vie, ne doit pas être dispersé dans l'environnement ni jeté avec les ordures ménagères. Il doit être amené dans un centre de tri agréé pour être éliminé (contacter les autorités locales pour savoir où éliminer le produit conformément à la loi). L'élimination correcte du produit contribue à la santé et à la préservation de l'environnement. L'élimination illégale du produit entraînera des sanctions à l'encontre des contrevenants.

DÉCLARATION UE DE CONFORMITÉ

Nous déclarons sous notre seule responsabilité que l'outil représenté est conforme aux directives:

2006/42/CE, 2014/30/UE, 2011/65/UE.

Des essais ont été effectués conformément aux normes :

EN 62841-1:2015 + AC:2015;

EN 62841-2-4:2014 + AC:2015;

EN IEC 55014-1:2021;

EN IEC 55014-2:2021;

EN IEC 61000-3-2:2019 + A1:2021;

EN 61000-3-3:2013 + A1:2019 + A2:2021;

EN IEC 63000:2018.

Vermezzo con Zelo (MI), 03/10/2022

Fichier technique à:









RUPES S.p.A.

Via Marconi, 3/A - Loc. Vermezzo

20071 - VERMEZZO CON ZELO (MI) - Italie

RUPES[®] S.p.A. a socio unico

G. Valentini
The President

Zusammenfassung der Geräteetiketten mit Sicherheitsinformationen			
	WARNUNG: Zur Verringerung der Verletzungsgefahr muss der Benutzer die Bedienungsanleitung lesen		
	CE-Kennzeichnung für den EU-Markt		Eurasisches Konformitätszeichen
	Gehörschutz tragen		Schutzbrille tragen
	Handschuhe tragen		Schutzmaske tragen
	Entsorgung von ausgemusterten Geräten (EEA-Richtlinie)		
	Pfeil - in der, durch den Pfeil angezeigten Richtung, arbeiten		

TECHNISCHE SPEZIFIKATIONEN

TYP	RX153A/RX253A	RX156A/RX256A
Ø Kreisbahn [mm]	3	6
Ø Stützteller [mm]	150	150
Stütztellergewinde	5/16"	5/16"
Bohrungen Stützteller	MEHRLOCH	MEHRLOCH
U/Min.	4.000÷10.000	4.000÷10.000
Elektronische Drehzahlregelung	•	•
Leistung (W)	250	250
Isolierklasse	I	I
Gewicht [Kg] lt. EPTA-Verfahren	1,2	1,2

Die gezeigten Werte beruhen auf einer Nennspannung von 230V/50Hz. Bei Spannungen und Frequenzen mit unterschiedlicher Leistung können die Werte variieren. Wir verweisen auf die technische Spezifikation bezüglich der Werkzeugwerte.



WARNUNGEN! Lesen Sie alle Sicherheitshinweise, Anweisungen, Abbildungen und Spezifikationen, die diesem Elektrowerkzeug beiliegen. Die Nichtbeachtung der unten aufgeführten Anweisungen kann zu Stromschlägen, Bränden und/oder schweren Verletzungen führen. **Bewahren Sie alle Sicherheitshinweise und Anweisungen für die Zukunft auf.** Die Sicherheits- und Unfallverhütungsvorschriften sind im Heft „SICHERHEITSHINWEISE“ aufgeführt, das Bestandteil dieser Unterlagen ist. Diese **Betriebsanleitung** bietet die die für den spezifischen, Einsatz des Werkzeugs erforderlichen zusätzlichen Informationen.

KORREKTE VERWENDUNG

- **Dieses Werkzeug wird als Schleifmaschine benutzt. Lesen Sie alle Sicherheitshinweise, Anleitungen und die Angaben auf den Zeichnungen und Spezifikationen, die mit der Maschine geliefert wurden, durch.** Die Nichtbeachtung aller nachstehend angeführten Anweisungen können zu einem elektrischen Schlag, Brand und/oder schweren Verletzungen führen.
- **Dieses Werkzeug ist nicht zum Metallbürsten, Polieren und Schneiden konzipiert.** Die Verwendung dieses Werkzeugs für nicht bestimmungsgemäße Anwendungen kann zu Gefährdungen und Verletzungen von Personen führen.
- **Das Gerät darf nur mit dem vom Hersteller speziell entwickelten oder empfohlenen Zubehör verwendet werden.** Die Befestigung des Zubehörs am Werkzeug garantiert keinen sicheren Betrieb.
- **Die Nenndrehzahl des Zubehörs muss mindestens der auf dem Werkzeug angegebenen maximalen Drehzahl entsprechen.** Die Verwendung von Zubehör mit höheren Drehzahlen als der Nenndrehzahl kann dazu führen, dass es brechen oder in die Luft geschleudert wird.
- **Der Außendurchmesser und die Dicke des Zubehörs müssen mit den Spezifikationen des Werkzeugs übereinstimmen.** Bei Verwendung von Zubehör mit falschen Abmessungen kann ein ausreichender Schutz oder eine ausreichende Kontrolle unmöglich sein.
- **Die Konfiguration des Zubehörs muss mit dem Werkzeug übereinstimmen.** Die Verwendung von nicht perfekt auf das Werkzeug passendem Zubehör kann zu Unwucht, übermäßigen Vibrationen und zur Unmöglichkeit der Kontrolle des Werkzeugs führen.

- **Verwenden Sie kein beschädigtes Zubehör. Prüfen Sie jedes Zubehör vor dem Gebrauch. Prüfen Sie die Stützteller und stellen Sie sicher dass es keine Risse oder übermäßigen Verschleiß gibt. Wenn das Werkzeug oder Zubehörteil heruntergefallen ist, stellen Sie sicher, dass es nicht beschädigt ist oder installieren Sie ein neues Zubehörteil. Testen Sie nach der Inspektion oder Installation eines Zubehörteils den Betrieb des Werkzeugs bei maximaler Drehzahl und ohne Last für eine Minute und halten Sie dabei einen Sicherheitsabstand ein. Wenn das Zubehör beschädigt ist, bricht es bei diesem Test.**

GERÄTETEILE

1 - Typenschild	5 - Stützteller
2 - EIN/AUS-Schalter – LED-Anzeige	6 - Ausziehverbinder
3 - START/STOPP Einrück- und Ausrückhebel	7 - 19 mm Blockschlüssel
4 - Drehzahlregelung	8 - Drehfeste Muffe

START:

 **WARNUNG:** Die Spannungs- und Netzfrequenz muss mit den am Typenschild (1) angezeigten Daten übereinstimmen.

AUF- UND ABBAU DER ZUBEHÖRTEILE

 **WARNUNG:** Vor dem Auf- und Abbau des Geräts ist sicherzustellen, dass das Gerät nicht angesteckt ist.

HINWEIS: Verwenden Sie im Hinblick auf eine optimale Leistung des Geräts nur Originalzubehörteile und Verbrauchsmaterialien.

Stützteller

- Setzen Sie zwischen Stützteller und der drehfesten Muffe (Abb.1) den Bockschlüssel (7) ein und arretieren die Spindel.
- Block nach links drehen und abnehmen.
- Ausbau: (Abb. 2, 3) Spindel mit dem Blockschlüssel (7) arretieren, danach den Block nach rechts drehen.

HINWEIS: Der Einbau von nicht originale oder Stützellern falscher Größe kann zu übermäßigen Geräteschwingungen führen.

Schmirgelpapier

- Gebrauchtes Schmirgelpapier kann durch einfaches Abziehen entfernt werden;
- Legen Sie ein neues Schmirgelpapier ein, in dem Sie dasselbe auf den Stützteller (5) drücken und stellen sicher, dass die Bohrungen auf dem Papier mit den Sauglöchern auf dem Block übereinstimmen.

HINWEIS: Es sind ausschließlich Ø 150mm Velcro Schmirgelpapierseiben mit Staubabzugsbohrungen zulässig.

START UND STOPP

Start: EIN/AUS drücken (2); die LED leuchtet auf. Das Gerät kann durch Betätigung des START/STOPP Schalthebels (3) gestartet werden. Die U/Min. kann durch Drehen des Drehzahlreglerads (4) eingestellt werden.

Stopp: Zum Anhalten des Geräts lösen Sie den Hebel; EIN/AUS drücken, die LED erlischt und das Gerät wird abgeschaltet.

 **WARNUNG:** Bei ungewöhnlichen Schwingungen nach dem Gerätestart, ist das Gerät umgehend abzuschalten und die Störung zu beseitigen.

 **WARNUNG:** Um die Verletzungsgefahr zu verringern, drehen Sie das Gerät durch Betätigung des EIN/AUS-Taste (2) nach dem Gebrauch ab.

ELEKTRONISCHES STEUERGERÄT

WARMSTART

Der Warmstart wird elektronisch geregelt. Der Warmstart kann auch durch die Positionseinstellung des Hebels reguliert werden. Der Warmstart stellt den Motorschutz sicher und verringert die Verletzungsgefahr des Bedieners.

DREHZAHLESTELLUNG

Die Gerätedrehzahl kann durch Drehung des Drehzahlreglerads (4) in die gewünschte Einstellung geregelt werden. Der Drehzahlregler verfügt über elf Halterasten und es können Drehzahlen zwischen 4000 (Position 1) und 10000 (Position 6) U/Min. eingestellt werden.

GERÄTESCHUTZ

Der elektronische Schutz sichert das Gerät gegen verschiedene Ereignisse, die das Gerät beschädigen können und daher für den Bediener mit einer Verletzungsgefahr verbunden sind.

- **Temperaturabschaltung** Bei Überhitzung begrenzt die Sicherung den Stromverbrauch und verringert die U/Min. Steigt die Temperatur weiterhin an, schaltet die elektronische Sicherung das Gerät ab und die LED beginnt zu blinken.
- **Überstrom:** Bei durch wiederholte Starts oder übermäßige Überbelastung ausgelösten Überstrom, schaltet die elektronische Sicherung des Gerät und die LED beginnt zu blinken.
- **Rotorblockade:** Bei einer durch physische Behinderung ausgelösten Rotorblockade, schaltet die elektronische Sicherung des Gerät und die LED beginnt zu blinken.
- **Stromspitzenwerte:** Bei einem durch physische Behinderung ausgelösten Stromspitzenwert, schaltet die elektronische Sicherung des Gerät und die LED beginnt zu blinken.

LED-Blinkanzeige

Die LED zeigt mit den verschiedenen Blinkcodes die Schutztype an:

Geräteschutz	Blinkend	Lösungskonzept
Rotorblockade	Wiederholtes Blinken	Das Gerät unverzüglich abschalten und vor dem Geräteneustart ist der Fehler zu beseitigen.
Überstrom	Blinken-Pause-Blinken	Startet das Gerät neu und verringert die Last der Schleifmaschine; wird der Schutz wiederholt, halten Sie das Gerät kurzzeitig an.
Temperaturabschaltung	Blinken 2x -Pause- -Blinkt 2 x	Startet das Gerät neu und verringert die Last der Schleifmaschine; wird der Schutz wiederholt, halten Sie das Gerät kurzzeitig an.
Stromspitzenwerte	Blinken 3x -Pause- -Blinkt 3 x	Startet das Gerät neu; wird der Schutz wiederholt, halten Sie das Gerät kurzzeitig an.

STAUBABZUG

 **WARNUNG: STAUB KANN GESUNDHEITSSCHÄDLICH SEIN. ARBEITEN SIE IMMER MIT EINEM STAUBABZUG. LESEN SIE STETS DIE GELTENDEN NATIONALEN BESTIMMUNGEN DURCH, EHE SIE GEFÄHRLICHEN STAUB ABSCHIEDEN.**

Die Schleifmaschine verfügt über keinen selbst generierenden Staubabzug. Schließen Sie ein Staubabzugssystem von RUPES an den Abzugverbinder (6) an.

GERÄUSCHEMISSIONSWERTE

Geräuschemissionswerte ermittelt entsprechend EN 62841-2-4:

RX153A/RX253A - RX156A/RX256A

SCHALLDRUCKPEGEL	dB(A)	72.5
SCHALLLEISTUNGSPegel	dB(A)	82.5
UNSICHERHEIT (K)	dB	3.0



Gehörschutz tragen!

SCHWINGUNGSEMISSIONSWERTE

Schwingungsgesamtwerte a_h (Vektorsumme dreier Richtungen) und Unsicherheit K ermittelt entsprechend EN 62841-2-4:

		RX153A/RX253A	RX156A/RX256A
3-ACHSEN-SCHWINGUNGSPegel (a_h)	m/s^2	2.5	3.0
UNSICHERHEIT (K)	m/s^2	1.2	1.2

Die angezeigten Emissionswerte sind Vergleichswerte und sollen für eine vorläufige Beurteilung der Gefährdung des Bedieners während des Arbeitszeitraumes herangezogen werden. Eine angemessene Bewertung der Arbeitsdauer muss auch die Leerlauf- und Stillstandszeiten des Werkzeugs berücksichtigen. Diese Emissionswerte repräsentieren die Hauptanwendungen des Werkzeugs. Wird das Gerät für andere Anwendungen, mit anderem Zubehör verwendet oder nicht regelmäßig gewartet, können sich die Emissionswerte im Betrieb deutlich erhöhen.



VORSICHT: Die angegebenen Maße beziehen sich auf neue Elektrowerkzeuge. Durch den täglichen Gebrauch verändern sich die Geräusch- und Schwingungswerte.

WARTUNG UND SERVICE



WARNUNG: Alle Wartungsarbeiten sind bei abgeschaltetem Elektrowerkzeug durchzuführen, sicherstellen, dass das Gerät nicht angedockt ist.

REINIGUNG

Entfernen Sie am Ende jeder Arbeitssitzung oder bei Bedarf den Staub mit einem weichen Tuch vom Gerätegehäuse und achten Sie dabei besonders auf die Lüftungsschlitze des Motors. Es dürfen keine weiteren Wartungsarbeiten durch den Anwender durchgeführt werden.

REPARATUREN

Die Wartung und Reinigung der Innenteile wie Kugellager, Zahnräder usw. darf nur von einer autorisierten Kundendienstwerkstatt durchgeführt werden.

ENTSORGUNG (EEA-RICHTLINIE)



Nur für EU-Länder: Gemäß der europäischen Richtlinie über Elektro- und Elektronik-Altgeräte und deren Umsetzung in Übereinstimmung mit den nationalen Bestimmungen müssen ausgediente Elektrogeräte mittels Mülltrennung entsorgt werden, um sie einer umweltgerechten Wiederverwertung zuzuführen. Wenn das Produkt das Ende seiner Lebensdauer erreicht hat, darf es nicht in der Umwelt oder als Hausmüll entsorgt werden. Es muss bei autorisierten Sammelstellen entsorgt werden (erkundigen Sie sich bei den örtlichen Behörden, wo das Produkt gemäß den gesetzlichen Bestimmungen entsorgt werden muss). Eine korrekte Entsorgung des Produkts trägt zum Gesundheits- und Umweltschutz bei. Eine illegale Entsorgung des Produkts zieht Strafen nach sich.

EU-KONFORMITÄTSERKLÄRUNG

Wir erklären in eigener Verantwortung, dass das dargestellte Werkzeug mit den folgenden Richtlinien übereinstimmt:

2006/42/EG, 2014/30/UE, 2011/65/UE.

Die Tests wurden nach den folgenden Normen durchgeführt:

EN 62841-1:2015 + AC:2015;

EN 62841-2-4:2014 + AC:2015;

EN IEC 55014-1:2021;

EN IEC 55014-2:2021;

EN IEC 61000-3-2:2019 + A1:2021;

EN 61000-3-3:2013 + A1:2019 + A2:2021;

EN IEC 63000:2018.

Vermezzo con Zelo (MI), 03/10/2022

Technische Dateien bei:









RUPES S.p.A.

Via Marconi, 3/A - Loc. Vermezzo

20071 - VERMEZZO CON ZELO (MI) - Italien

RUPES® S.p.A. a socio unico

G. Valentini
The President

Resumen de las etiquetas del dispositivo que contienen información de seguridad			
	ADVERTENCIA: Para reducir el riesgo de lesiones, el usuario debe leer el manual de instrucciones		
	Marcado CE para el mercado de la UE		Eurasisches Konformitätszeichen
	Use protección auditiva		Use protección ocular
	Use guantes		Use mascarilla
	Eliminación de aparatos eléctricos desmantelados (Directiva RAEE)		
	Flecha - actúe en la dirección indicada por la dirección de la flecha		

ESPECIFICACIONES TÉCNICAS

TIPO	RX153A/RX253A	RX156A/RX256A
Ø Órbita [mm]	3	6
Ø Plato de apoyo [mm]	150	150
Hilo del plato de apoyo	5/16"	5/16"
Orificios plato de apoyo	MULTIORIFICIO	MULTIORIFICIO
R.P.M.	4.000÷10.000	4.000÷10.000
Control electrónico de velocidad	•	•
Potencia (W)	250	250
Clase de aislamiento	I	I
Peso [Kg] según procedimiento EPTA	1,2	1,2

Los valores indicados se basan en una tensión nominal de 230V/50Hz. En caso de tensiones y frecuencias de diferentes potencias los valores pueden variar. Consulte las especificaciones técnicas de la etiqueta para ver los valores de la herramienta.

⚠ ¡ADVERTENCIA! Lea todas las advertencias de seguridad, instrucciones, ilustraciones y especificaciones proporcionadas con esta herramienta eléctrica. El incumplimiento de todas las instrucciones indicadas a continuación puede provocar una descarga eléctrica, generar un incendio y/o lesiones graves. **Guardar todas las advertencias de peligro e instrucciones para futuras consultas.** Las instrucciones de seguridad y prevención de accidentes se encuentran en el manual "INSTRUCCIONES DE SEGURIDAD", que es parte integrante de estos documentos. Este manual de instrucciones de funcionamiento ofrece la información adicional necesaria para el uso específico de la herramienta.

USO CORRECTO

- Esta herramienta está diseñada para usarse como lijadora. Lea todas las advertencias de seguridad, instrucciones e indicaciones proporcionadas en los planos y las especificaciones proporcionadas con esta herramienta. El incumplimiento de todas las instrucciones que se ofrecen a continuación puede ocasionar descargas eléctricas, incendios y/o lesiones graves.
- Esta herramienta no está destinada a operaciones de cepillado, pulido y corte de metal. El uso de esta herramienta para aplicaciones no previstas puede causar riesgos y lesiones a las personas.
- La herramienta debe utilizarse con accesorios que hayan sido específicamente diseñados o recomendados por el fabricante. La fijación del accesorio a la herramienta no garantiza un funcionamiento seguro.
- La velocidad nominal de los accesorios debe ser al menos equivalente a la velocidad máxima especificada en la herramienta. El uso de los accesorios a velocidades superiores a la nominal puede causar su rotura o que salgan despedidos por el aire.
- El diámetro exterior y el grosor de los accesorios deben coincidir con las especificaciones de la herramienta. Los accesorios con dimensiones incorrectas no pueden ser adecuadamente protegidos o controlados.
- La configuración de los accesorios debe coincidir con la herramienta. El uso de accesorios que no se pueden acoplar perfectamente a la herramienta puede provocar desequilibrio, vibraciones excesivas e imposibilidad de controlar la herramienta.

- No utilice accesorios dañados. Antes del uso, revise todos los accesorios. Inspeccione los platos de apoyo y verifique que no haya grietas, desgarros o un desgaste excesivo. Si la herramienta o el accesorio se han caído, compruebe que no esté dañado/a o instale un nuevo accesorio. Después de inspeccionar o instalar un accesorio, compruebe el funcionamiento de la herramienta a la velocidad máxima y sin carga durante un minuto, manteniéndose a una distancia de seguridad. Si los accesorios están dañados, se romperán durante esta prueba.

PARTES DE LA HERRAMIENTA

- | | |
|---------------------------------------|----------------------------|
| 1 - Placa de identificación | 5 - Plato de apoyo |
| 2 - Botón ON/OFF – Indicador LED | 6 - Conector del extractor |
| 3 - Interruptor de palanca START/STOP | 7 - Llave del plato 19 mm |
| 4 - Rueda de regulación de velocidad | 8 - Manguito anti-rotación |

PUESTA EN MARCHA

 **ADVERTENCIA:** La frecuencia de tensión y potencia deben coincidir con los datos que figuran en la placa de identificación (1).

MONTAJE Y DESMONTAJE DE ACCESORIOS

 **ADVERTENCIA:** Antes de (des)montar la herramienta, asegúrese de que la herramienta esté desconectada.

AVISO: Para obtener un óptimo rendimiento de la herramienta, utilice solo accesorios y consumibles originales.

Plato de apoyo

- Introduzca la llave del plato (7) entre el plato de apoyo y el manguito anti-rotación (Fig. 1) para sujetar el eje.
- Gire el plato en sentido contrario a las agujas del reloj para extraerlo.
- Para el desmontaje: (Fig. 2, 3) Sujete el eje con la llave del plato (7) y luego gire el plato en el sentido de las agujas del reloj.

AVISO: El acoplamiento de un plato de apoyo no original o del tamaño incorrecto puede causar una vibración excesiva de la herramienta.

Papel de lija

- El papel de lija usado se puede retirar simplemente arrancándolo;
- Aplique el nuevo papel de lija presionándolo contra el plato de apoyo (5), y asegurándose de que los orificios del papel coinciden con los orificios de aspiración del plato.

AVISO: Solo se permiten discos de papel de lija con velcro Ø 150mm con orificios de extracción.

PUESTA EN MARCHA Y PARADA

Puesta en marcha: Pulse el botón ON/OFF (2); el LED se iluminará. Ahora puede poner en marcha la herramienta pulsando el interruptor de palanca START/STOP (3). Las rpm se pueden ajustar girando la rueda de regulación de velocidad (4).

Parada: suelte la palanca para parar la herramienta; pulse el botón ON/OFF, el LED y la herramienta se apagarán.

 **ADVERTENCIA:** Si se produce una vibración inusual después de una puesta en marcha de la herramienta, apague de inmediato la herramienta y elimine la anomalía.

 **ADVERTENCIA:** Para reducir el riesgo de lesiones, apague la herramienta pulsando el botón ON/OFF (2) después de cada uso.

CONTROLADOR ELECTRÓNICO

Arranque suave

El arranque suave se controla electrónicamente. El arranque suave también se puede controlar ajustando la posición de la palanca. El arranque suave garantiza la protección del motor y reduce el riesgo de lesiones para el operador.

Control de velocidad

La velocidad de la herramienta se puede cambiar girando la rueda de regulación de velocidad (4) hasta el ajuste deseado.

La rueda de regulación de la velocidad tiene once ranuras y la velocidad se puede ajustar entre 4000 (posición 1) y 10000 (posición 6) RPM.

Protecciones de la herramienta

La protección electrónica protege la herramienta de diferentes situaciones que pueden dañar la herramienta y producir un riesgo de lesiones para el operador.

- **Termostato de seguridad:** En caso de sobrecalentamiento, la protección limita el consumo de energía de la herramienta y reduce las RPM. Si la temperatura sigue aumentando, la protección electrónica apaga la herramienta y el LED comienza a parpadear.
- **Sobretensión:** En caso de sobretensión causada por repetidos arranques o sobrecargas excesivas, la protección electrónica apaga la herramienta y el LED comienza a parpadear.
- **Rotor bloqueado:** En caso de rotor bloqueado a causa de algún obstáculo físico, la protección electrónica apaga la herramienta y el LED comienza a parpadear.
- **Pico de corriente:** En caso de pico de corriente a causa de sobrecarga o arranque dificultoso debido a algún obstáculo, la protección electrónica apaga la herramienta y el LED comienza a parpadear.

INDICACIÓN DEL PARPADEO LED

El LED muestra el tipo de protección con diferente código de parpadeo:

Protección de la herramienta	Parpadeo	Solución
Rotor bloqueado	Parpadeo repetido 2 Parpadeos	Apague de inmediato la herramienta y elimine la anomalía antes de reiniciar la herramienta.
Sobretensión	Parpadeo-Pausa-Parpadeo	Reinicie la herramienta y reduzca la carga a la lijadora; si la protección se repite, pare la herramienta durante un breve periodo.
Termostato de seguridad	2 Parpadeos-Pausa- 2 Parpadeos	Reinicie la herramienta y reduzca la carga a la lijadora; si la protección se repite, pare la herramienta durante un breve periodo.
Pico de corriente	3 Parpadeos-Pausa- 3 Parpadeos	Reinicie la herramienta; si se repite la protección, pare la herramienta durante un breve periodo.

EXTRACCIÓN DE POLVO

 **ADVERTENCIA:** El polvo puede ser peligroso para la salud. Trabaje siempre con un extractor de polvo. Lea siempre la normativa nacional aplicable antes de extraer el polvo peligroso.

La lijadora no cuenta con extracción de polvo autogenerada. Conecte un sistema de extracción de polvo RUPES al conector del extractor (6).

VALORES DE EMISIÓN DE RUIDO

Valores de emisión de ruidos determinados según EN 62841-2-4:

RX153A/RX253A - RX156A/RX256A

		RX153A/RX253A	RX156A/RX256A
NIVEL DE PRESIÓN SONORA	dB(A)	72.5	
NIVEL DE POTENCIA ACÚSTICA	dB(A)	82.5	
INCERTIDUMBRE (K)	dB	3.0	



¡Use protección para los oídos!

VALORES DE EMISIÓN DE VIBRACIONES

Valores totales de vibraciones a_h (suma de vectores de tres direcciones) e inseguridad K determinados según EN 62841-2-4:

		RX153A/RX253A	RX156A/RX256A
NIVEL DE PRESIÓN SONORA	m/s^2	2.5	3.0
INCERTIDUMBRE (K)	m/s^2	1.2	1.2

Displayed emission values are comparative and are to be employed for a provisional assessment of the operator's risk exposure. Los valores de emisión mostrados son comparativos y se deben emplear para una evaluación provisional de la exposición de riesgo del operador durante el periodo de trabajo. Una evaluación adecuada del periodo de trabajo debe incluir también los periodos de reposo y de parada de la herramienta. Estos valores de emisión representan las principales aplicaciones de la herramienta. Si se utiliza la herramienta para otras aplicaciones, con otros accesorios, o si no se somete a un mantenimiento regular, los valores de emisión pueden aumentar significativamente durante las operaciones.

 **PRECAUCIÓN:** Las medidas indicadas se refieren a herramientas eléctricas nuevas. El uso diario provoca que los valores de ruido y vibraciones cambien.

MANTENIMIENTO Y CUIDADO

 **ADVERTENCIA:** Todas las operaciones de mantenimiento se deben efectuar con la alimentación eléctrica desconectada, asegúrese de que la herramienta está desenchufada.

LIMPIEZA

Al término de cada sesión de trabajo, o cuando sea necesario, elimine todo el polvo del cuerpo de la herramienta utilizando un paño suave y prestando especial atención a las ranuras de ventilación del motor.

El usuario no debe realizar otras operaciones de mantenimiento.

REPARACIONES

El mantenimiento y la limpieza de las piezas internas como rodamientos de bolas o engranajes deben ser realizados solo por un taller autorizado de servicio al cliente.

ELIMINACIÓN (DIRECTIVA RAEE)



Solo para los países de la UE: De acuerdo con la Directiva Europea de Residuos de Aparatos Eléctricos y Electrónicos y su implementación conforme a las normas nacionales, los aparatos eléctricos usados deben ser recogidos por separado para proceder a su reciclaje de manera respetuosa con el medioambiente. El producto, cuando llega al final de su vida útil, no debe ser vertido al medioambiente o desechado como basura doméstica. Debe eliminarse en los centros de reciclaje autorizados (contacte con las autoridades locales para conocer dónde desechar el producto de acuerdo con la ley). La correcta eliminación del producto contribuye a la salud y a la preservación del medioambiente. La eliminación ilegal del producto implica sanciones contra los infractores.

DECLARACIÓN UE DE CONFORMIDAD

Declaramos bajo nuestra responsabilidad que la herramienta representada cumple con las directivas:

2006/42/CE, 2014/30/UE, 2011/65/UE.

Las pruebas se han realizado de conformidad con la norma:

EN 62841-1:2015 + AC:2015;

EN 62841-2-4:2014 + AC:2015;

EN IEC 55014-1:2021;

EN IEC 55014-2:2021;

EN IEC 61000-3-2:2019 + A1:2021;

EN 61000-3-3:2013 + A1:2019 + A2:2021;

EN IEC 63000:2018.

Vermezzo con Zelo (MI), 03/10/2022

Expediente técnico en:









RUPES S.p.A.

Via Marconi, 3/A - Loc. Vermezzo

20071 - VERMEZZO CON ZELO (MI) - Italy

RUPES[®] S.p.A. a socio unico

G. Valentini
The President

Resumo das etiquetas do dispositivo que contêm as informações de segurança			
	ATENÇÃO: Para reduzir o risco de lesões, o utente deve ler o manual de instruções		
	Marcação CE para o mercado UE		Marca de conformidade euro-asiática
	Usar proteção auricular		Usar óculos de proteção
	Usar luvas		Usar máscara
	Eliminação de desativado (Diretiva REEE)		
	Seta - age na direção indicada pela direção da seta		

ESPECIFICAÇÕES TÉCNICAS

TYPE	RX153A/RX253A	RX156A/RX256A
Ø Órbita [mm]	3	6
Ø Almofada de apoio [mm]	150	150
Fio da almofada de apoio	5/16"	5/16"
Furos da almofada de apoio	MULTIFUROS	MULTIFUROS
R.P.M.	4.000÷10.000	4.000÷10.000
Controlo de velocidade eletrónico	•	•
Força (W)	250	250
Classe de isolamento	I	I
Peso [Kg] de acordo com o procedimento EPTA	1,2	1,2

Os valores mostrados são baseados numa tensão nominal de 230V/50Hz. No caso de tensões e frequências de diferentes valores de força podem variar. Consulte as especificações técnicas na etiqueta para os valores da ferramenta.

⚠ ATENÇÃO! Devem ser lidas todos os avisos de segurança, instruções, desenhos e especificações fornecidas com esta ferramenta elétrica. O desrespeito de todas instruções apresentadas abaixo pode causar choque elétrico, incêndio e/ou lesões graves. **Guarde bem todas as advertências e instruções para futura referência.** As instruções de segurança e prevenção de acidentes são relatadas no folheto "INSTRUÇÕES DE SEGURANÇA" que é parte integrante deste documento. Este manual de instruções de operação fornece as informações adicionais necessárias para o uso específico da ferramenta.

USO CORRETO

- Esta ferramenta foi concebida para ser utilizada como lixadora. Leia todos os alertas, instruções, indicações fornecidas nos desenhos e especificações fornecidas com esta ferramenta. Falhas na observação de todas as instruções fornecidas abaixo podem causar choques elétricos, incêndio e/ou graves ferimentos.
- Esta ferramenta não se destina a ser utilizada em trabalhos de desbaste, polimento e corte de metais. O uso dessa ferramenta para aplicações não previstas pode causar riscos e ferimentos às pessoas.
- A ferramenta deve ser usada com acessórios especificamente projetados ou recomendados pelo fabricante. A fixação do acessório na ferramenta não garante um funcionamento seguro.
- A velocidade nominal dos acessórios deve ser pelo menos equivalente à velocidade máxima especificada na ferramenta. O uso de acessórios a velocidades acima da nominal pode fazer com que se quebrem ou sejam jogados para o alto.
- O diâmetro externo e a espessura dos acessórios devem corresponder às especificações da ferramenta. Acessórios com dimensões incorretas não podem ser protegidos ou controlados adequadamente.
- A configuração dos acessórios deve ser compatível com a ferramenta. A utilização de acessórios que não se encaixem perfeitamente na ferramenta pode resultar em desequilíbrios, vibrações excessivas e impossibilidade de controlo da ferramenta.
- Não usar acessórios danificados. Antes de usar, inspecionar todos os acessórios. Inspeccionar os pratos de suporte e verificar se não apresentam fissuras, rasgos ou desgaste excessivo. Se a ferramenta ou acessório cair, verificar se não está danificado ou instalar um novo acessório. Após inspeccionar ou instalar um acessório, testar a operação da ferramenta na velocidade máxima e sem carga por um minuto, mantendo uma distância de segurança. Se os acessórios estiverem danificados, vão quebrar durante esse teste.

PARTES DA FERRAMENTA

- | | |
|---|-------------------------|
| 1 - Placa de identificação | 5 - Almofada de apoio |
| 2 - Botão ON/OFF (liga/desliga) - Indicador LED | 6 - Conector extrator |
| 3 - Alavanca de interruptor INICIAR/PARAR | 7 - 19 mm Chave de boca |
| 4 - Roda de regulação de velocidade | 8 - Manga antirrotação |

PARTIDA



ATENÇÃO: A tensão e a frequência elétrica deve corresponder com os dados visualizados na placa de identificação (1).

MONTAGEM E DESMONTAGEM DOS ACESSÓRIOS



ATENÇÃO: Antes de (des)montar a ferramenta, assegurar-se que a ferramenta esteja desligada.

AVISO: Para ter um bom desempenho da ferramenta, use só acessórios e consumíveis originais.

ALMOFADA DE APOIO

- Inserir a chave da almofada (7) entre a almofada de apoio e a manga antirrotação (Fig. 1) para segurar o eixo.
- Rodar a almofada no sentido contrário do ponteiro do relógio para removê-lo.
- Para desmontar: (Fig. 2, 3) Segurar o eixo com a chave da almofada (7), depois rode a almofada no sentido do ponteiro do relógio.

AVISO: Acessórios não originais ou almofadas de apoio de tamanho incorreto podem causar excessiva vibração da ferramenta.

Papel Abrasivo

- O papel abrasivo usado pode ser removido simplesmente cortando-o fora;
- Aplicar o novo papel abrasivo com a pressão do mesmo na almofada de apoio (5) e ao assegurar-se que os furos no papel coincidam com os furos de aspiração da almofada.

AVISO: Só discos de papel abrasivo Velcro Ø 150mm com furos de extração de poeira são permitidos.

INICIAR E PARAR

Iniciar: Prima o botão ON/OFF (liga/desliga) (2); o LED acenderá. Agora, pode iniciar a ferramenta, premendo a alavanca de mudança INICIAR/PARAR (3). As rpm podem ser ajustadas ao rodar a roda do regulador de velocidade (4).

Parar: Soltar a alavanca para a paragem da ferramenta; Premir o botão ON/OFF (liga/desliga) o LED e a ferramenta serão desligados.



ATENÇÃO: Se por acaso estiver presente uma vibração não comum após a partida da ferramenta, desligar a mesma imediatamente e eliminar a falha.



ATENÇÃO: Para reduzir o risco de ferimentos, desligar a ferramenta com pressão do botão ON/OFF (liga-desliga) (2) após qualquer uso.

CONTROLADOR ELETRÓNICO

Partida suave

A partida suave é controlada eletronicamente. A partida suave pode ser também controlada com o ajuste da posição da alavanca. A partida suave garante a proteção do motor e reduz o risco de ferimentos ao operador.

Controlo de velocidade

A velocidade da ferramenta pode ser mudada ao rodar a roda de regulação da velocidade (4) no ajuste desejado. A roda de regulação de velocidade tem onze linguetas e pode ser definida a velocidade entre 4000 (posição 1) e 10000 (posição 6) RPM.

Proteções da Ferramentas

A proteção eletrónica protege a ferramenta de diferentes eventos que podem danificar a mesma e criar um risco de ferimento ao operador.

- **Corte de temperatura:** No caso de sobretemperatura, a proteção limita o consumo elétrico da ferramenta e reduz as RPM. Se a temperatura continua a subir, a proteção eletrónica desliga a ferramenta e o LED começa a piscar.
- **Sobrecorrente:** No caso de uma sobrecorrente causada por partidas repetidas ou sobrecargas excessivas, a proteção eletrónica desliga a ferramenta e o LED começa a piscar.

- **Rotor bloqueado:** No caso de um rotor bloqueado causado por algum impedimento físico, a proteção eletrônica desliga a ferramenta e o LED começa a piscar.
- **Pico de corrente:** No caso de um pico de corrente causado por sobrecarga ou dificuldade de partida causada por algum impedimento, a proteção eletrônica desliga a ferramenta e o LED começa a piscar.

INDICAÇÃO DE LED A PISCAR

O LED mostra o tipo de proteção com código de intermitência diferente:

Proteção da ferramenta		Intermitência	Solução
Rotor bloqueado		Intermitência repetida	Desligar imediatamente a ferramenta e eliminar a falha antes de reiniciar a ferramenta.
Sobrecorrente		Pisca-Pausa-Pisca	Reiniciar as ferramentas e reduzir a carga da lixadeira; se a proteção é repetida, pare a ferramenta por um breve período.
Corte temperatura		2 Piscas-Pause- 2 Piscas	Reiniciar as ferramentas e reduzir a carga da lixadeira; se a proteção é repetida, pare a ferramenta por um breve período.
Pico de corrente		3 Piscas-Pause- 3 Piscas	Reiniciar as ferramentas; se a proteção é repetida, pare a ferramenta por um breve período.

EXTRAÇÃO DE POEIRA

 **ATENÇÃO: A poeira pode ser perigosa para a saúde. Trabalhe sempre com um extrator de poeira. Leia sempre os regulamentos aplicáveis no país antes de extrair a poeira perigosa.**

A lixadeira não tem a extração de poeira autogerada. Ligar um sistema de extração de poeira RUPES no conector do extrator (6).

VALORES DE EMISSÃO DE RUÍDOS

Os valores de emissão de ruído foram determinados de acordo com EN 62841-2-4:

RX153A/RX253A - RX156A/RX256A

NÍVEL DE PRESSÃO SONORA	dB(A)	72.5
NÍVEL DE POTÊNCIA SONORA	dB(A)	82.5
INDEFINIDA (K)	dB	3.0

 **Usar proteção auricular!**

VALORES DE EMISSÃO DE VIBRAÇÕES

Valores totais de vibração a_h (soma dos vetores das três direções) e incerteza K determinada segundo EN 62841-2-4:

	RX153A/RX253A	RX156A/RX256A
NÍVEL DE VIBRAÇÃO DE 3 EIXOS (a_h)	m/s^2 2.5	3.0
INDEFINIDA (K)	m/s^2 1.2	1.2

Os valores de emissão exibidos são comparativos e devem ser usados para uma avaliação provisória da exposição ao risco do operador durante o período de trabalho. A avaliação adequada do período de trabalho também deve incluir os períodos de inatividade e paragem da ferramenta. Esses valores de emissão representam as principais aplicações da ferramenta. Se a ferramenta for utilizada para outras aplicações, com outros acessórios, ou se não passar por manutenção regular, os valores de emissão podem aumentar significativamente durante as operações.

 **CUIDADO:** As medidas indicadas referem-se a ferramentas elétricas novas. O uso diário faz com que os valores de ruído e vibração alterem.

MANUTENÇÃO E ASSISTÊNCIA

 **ATENÇÃO:** Todas as operações de manutenção são executadas com o fornecimento de força desconectado, assegure-se que a ferramenta esteja desligada.

LIMPEZA

Ao final de cada sessão de trabalho, ou quando necessário, remover o pó do corpo da ferramenta com um pano macio, prestando atenção especial às aberturas de ventilação do motor.
Nenhuma outra operação de manutenção deve ser realizada pelo usuário.

REPAROS

A manutenção e limpeza das peças internas, como rolamentos de esferas, engrenagens ou outros devem ser realizadas apenas por uma oficina autorizada de atendimento ao cliente.

ELIMINAÇÃO (DIRETIVA REEE)



Apenas para países da UE: De acordo com a Diretiva Europeia sobre Resíduos de Equipamentos Elétricos e Eletrônicos e sua implementação em conformidade com as normas nacionais, os equipamentos elétricos exauridos devem ser recolhidos separadamente, a fim de serem reciclados de forma ecologicamente correta. Ao chegar ao fim de sua vida útil, o produto não deve ser disperso no meio ambiente ou descartado como lixo doméstico. Deve ser descartado em centros de reciclagem autorizados (entrar em contacto com as autoridades locais para saber onde descartar o produto de acordo com a lei). A eliminação correta do produto contribui para a saúde e preservação do meio ambiente. O descarte ilegal do produto implicará em penalidades contra os infratores.

DECLARAÇÃO UE DE CONFORMIDADE

Declaramos sob nossa responsabilidade que a ferramenta representada está em conformidade com as diretrizes:

2006/42/CE, 2014/30/UE, 2011/65/UE.

Os testes foram realizados de acordo com as normas:

EN 62841-1:2015 + AC:2015;

EN 62841-2-4:2014 + AC:2015;

EN IEC 55014-1:2021;

EN IEC 55014-2:2021;

EN IEC 61000-3-2:2019 + A1:2021;

EN 61000-3-3:2013 + A1:2019 + A2:2021;

EN IEC 63000:2018.

Vermezzo con Zelo (MI), 03/10/2022

Arquivo técnico em:

RUPES S.p.A.

Via Marconi, 3/A - Loc. Vermezzo

20071 - VERMEZZO CON ZELO (MI) - Itália

RUPES® S.p.A. a socio unico

G. Valentini
The President

Overzicht van etiketten met veiligheidsinformatie			
	WAARSCHUWING: Om het risico op letsel te verminderen, moet de gebruiker de gebruiksaanwijzing lezen		
	CE-markering voor de EU-markt		Euraziatisch conformiteitsmerk
	Draag oorbescherming		Draag oogbescherming
	Draag handschoenen		Draag een masker
	Verwijdering van buiten gebruik gestelde (AEEA-RICHTLIJN)		
	Pijl - werk in de richting die wordt aangegeven door de richting van de pijl		

TECHNISCHE SPECIFICATIES

TYPE	RX153A/RX253A	RX156A/RX256A
Ø Schuurcirkel [mm]	3	6
Ø Steunschijf [mm]	150	150
Schroefdraad steunschijf	5/16"	5/16"
Openingen steunschijf	MET MEERDERE OPENINGEN	MET MEERDERE OPENINGEN
R.P.M.	4.000÷10.000	4.000÷10.000
Elektronische snelheidsregeling	•	•
Vermogen (W)	250	250
Isolatieklasse	I	I
Gewicht [Kg] volgens EPTA-procedure	1,2	1,2
De getoonde waarden zijn gebaseerd op een nominale spanning van 230V/50Hz. Bij spanningen en frequenties met een afwijkend vermogen kunnen de waarden variëren. Raadpleeg het label met technische specificaties voor de waarden van het werktuig.		

 **WAARSCHUWING!** Lees alle veiligheidswaarschuwingen, instructies, illustraties en specificaties meegeleverd met dit elektrisch gereedschap. Nalaten alle onderstaande instructies op te volgen kan leiden tot elektrische schok, brand en/of ernstige letsels. Bewaar alle waarschuwingen en voorschriften voor toekomstig gebruik. De veiligheidsinstructies en de instructies ter voorkoming van ongevallen staan vermeld in het boekje "VEILIGHEIDSinSTRUCTIES", dat een integraal deel van deze documenten uitmaakt. Deze gebruiksaanwijzing geeft de aanvullende informatie die nodig is voor het specifieke gebruik van het gereedschap.

CORRECT GEBRUIK

- Dit apparaat werd ontworpen om gebruikt te worden als een schuurmachine. Lees alle veiligheidswaarschuwingen, instructies, aanwijzingen op tekeningen en de specificaties die met dit werktuig zijn meegeleverd. Het niet naleven van alle instructies die hieronder worden gegeven kan elektrische schokken, brand en/of ernstige verwondingen veroorzaken.
- Dit apparaat is niet bedoeld om gebruikt te worden voor het borstelen van metaal, polijsten en snijwerkzaamheden. Het gebruik van dit gereedschap voor onbedoelde toepassingen kan gevaren voor en letsel aan personen veroorzaken.
- Het gereedschap moet worden gebruikt met accessoires die speciaal zijn ontworpen of worden aanbevolen door de fabrikant. De bevestiging van de accessoire aan het gereedschap garandeert geen veilige werking.
- Het nominale toerental van de accessoires moet ten minste equivalent zijn aan het maximale toerental dat op het gereedschap is aangegeven. Gebruik van de accessoires met een hoger toerental dan het nominale toerental kan ertoe leiden dat ze breken of in de lucht worden geslingerd.
- De uitwendige diameter en dikte van de accessoires moeten overeenkomen met de specificaties van het gereedschap. Accessoires met onjuiste afmetingen kunnen niet voldoende worden beschermd of gecontroleerd.
- De configuratie van de accessoires moet overeenstemmen met het gereedschap. Het gebruik van accessoires die niet perfect op het gereedschap kunnen worden gemonteerd, kan leiden tot onbalans, buitensporige trillingen en de onmogelijkheid het werktuig te besturen.

- Gebruik geen beschadigde accessoires. Inspecteer voor gebruik alle accessoires. Inspecteer de steunschijven en controleer of er geen scheuren, barsten of overmatige slijtage zijn. Als het gereedschap of de accessoire is gevallen, controleer dan of het niet is beschadigd of installeer een nieuwe accessoire. Test na inspectie of installatie van een accessoire de werking van het gereedschap met maximaal toerental en zonder belasting gedurende één minuut, waarbij u op een veilige afstand blijft. Wanneer de accessoires zijn beschadigd zullen ze breken tijdens de test.

ONDERDELEN VAN HET WERKTUIG

- | | |
|----------------------------------|-----------------------------------|
| 1 - Identificatieplaatje | 5 - Steunschijf |
| 2 - AAN/UIT knop - LED-indicator | 6 - Connector afzuiger |
| 3 - Hendel START/STOP-schakelaar | 7 - 19 mm moersleutel stootkussen |
| 4 - Snelheidsregelingwiel | 8 - Huls draaiblokkering |

OPSTARTEN

-  **WAARSCHUWING:** Spanning en netfrequentie moeten overeenkomen met de gegevens die op het identificatieplaatje (1) staan.

ACCESSOIRES VOOR MONTAGE EN DEMONTAGE

-  **WAARSCHUWING:** Zorg ervoor dat het werktuig voordat het wordt ge(de)monteerd is afgekoppeld.
- OPMERKING:** Gebruik voor de optimale prestaties van het werktuig uitsluitend originele accessoires en verbruiksartikelen.

Steunschijf

- Steek de moersleutel van het stootkussen (7) tussen de steunschijf en huls draaiblokkering (Afb. 1) om de spoel vast te houden.
- Draai het stootkussen linksom om deze te verwijderen.
- Om te demonteren: (Afb. 2, 3) Houd de spoel vast met de moersleutel van het stootkussen (7) en draai daarna het stootkussen rechtsom.

OPMERKING: Het aanbrengen van een niet-originele of een verkeerde maat steunschijf kan overmatig trillen van het werktuig veroorzaken.

Schuurpapier

- Gebruikt schuurpapier kan worden verwijderd door het simpelweg af te scheuren;
- Breng nieuw schuurpapier aan door deze op de steunschijf (5) te drukken en ervoor te zorgen dat de openingen in het papier samenvallen met de afzuigopeningen van het stootkussen.

OPMERKING: Uitsluitend Ø 150mm Velcro schuurpapier schijven met stofafzuigopeningen zijn toegestaan.

STARTEN EN STOPPEN

Starten: De AAN/UIT toets (2) indrukken totdat de LED gaat branden. Nu kan het werktuig starten, door op de hendel van de START / STOP-schakelaar (3) te drukken. Het aantal omwentelingen per minuut kan worden ingesteld door aan het snelheidsregelingwiel (4) te draaien.

Stoppen: Laat de hendel om het werktuig te stoppen los. Druk op de AAN/UIT-knop, de LED en het werktuig worden uitgeschakeld.

-  **WAARSCHUWING:** Wanneer er bij het starten van het werktuig een ongebruikelijke trilling aanwezig is het werktuig onmiddellijk uitschakelen en de storing verhelpen.

-  **WAARSCHUWING:** Zet om het risico op letsel te verminderen de machine uit door na elk gebruik op de AAN/UIT-knop (2) te drukken.

ELEKTRONISCHE REGELAAR

Softstart

De softstart wordt elektronisch geregeld. De softstart kan ook worden geregeld door de positie van de hendel af te stellen. De softstart garandeert bescherming van de motor en en vermindert het risico op letsel voor de operator.

Snelheidsregelaar

De snelheid van het werktuig kan worden gewijzigd door het snelheidsregelingwiel (4) naar de gewenste instelling te draaien.

Het snelheidsregelingwiel heeft elf pallen en de snelheid kan worden ingesteld tussen 4000 (stand 1) en 10000 (stand 6) omwentelingen per minuut.

Werktuigbeveiligingen

De elektronische beveiliging beschermt het werktuig tegen verschillende voorvallen die het werktuig kunnen beschadigen en een risico op letsel voor de bediener kunnen vormen.

- **Temperatuurbeveiligingsschakelaar:** Bij oververhitting beperkt de beveiliging het stroomverbruik van het werktuig en wordt het aantal omwentelingen per minuut verlaagd. Als de temperatuur blijft stijgen schakelt de elektronische beveiliging het werktuig uit en begint de LED te knipperen.
- **Overspanning:** Bij overspanning, veroorzaakt door herhaald starten of overmatige overbelasting schakelt de elektronische beveiliging het werktuig uit en begint de LED te knipperen.
- **Geblokkeerde rotor:** Bij een geblokkeerde rotor, veroorzaakt door fysieke belemmering, schakelt de elektronische beveiliging het werktuig uit en begint de LED te knipperen.
- **Stroompiek:** Bij een stroompiek, veroorzaakt door overspanning of moeilijke start vanwege een belemmering, schakelt de elektronische beveiliging het werktuig uit en begint de LED te knipperen.

Knipperende LED-indicatie

De LED geeft de aard van de bescherming met de verschillende codes van knipperen aan:

Werktuigbeveiliging	Knipperen	Oplossing
Geblokkeerde rotor	Herhaald knipperen	Schakel het werktuig onmiddellijk uit en verwijder de storing voordat het werktuig opnieuw wordt gestart.
Overspanning	Knipperen-Pauze-Knipperen	Start de werktuigen opnieuw en verminder de belasting op de schuurmachine; indien de bescherming wordt herhaald stop het werktuig dan even.
Temperatuurbeveiligingsschakelaar	2 x Knipperen-Pauze- 2 x Knipperen	Start de werktuigen opnieuw en verminder de belasting op de schuurmachine; indien de bescherming wordt herhaald stop het werktuig dan even.
Stroompiek	3 x Knipperen-Pauze- 3 x Knipperen	Start de werktuigen opnieuw; indien de bescherming wordt herhaald stop het werktuig dan even.

STOFAFZUIGING

 **WAARSCHUWING: Stof kan schadelijk zijn voor de gezondheid. Gebruik altijd een stofafzuiging. Lees altijd de landelijke voorschriften die van toepassing zijn voor het afzuigen van gevaarlijk stof.**

De schuurmachine heeft niet de zelf opgewekte stofafzuiging. Sluit een RUPES stofafzuiging aan op de afzuigaansluiting (6).

GELUIDSEMISSIEWAARDEN

Geluidsemissiewaarden vastgesteld conform EN 62841-2-4:

RX153A/RX253A - RX156A/RX256A

GELUIDSDRUKNIVEAU	dB(A)	72.5
GELUIDSVERMOGEN	dB(A)	82.5
ONZEKERHEID (K)	dB	3.0



Gebruik oorbescherming!

TRILLINGSEMISSIEWAARDEN

Totale trillingswaarden a_h (vectorsom van drie richtingen) en onzekerheid K bepaald volgens EN 62841-2-4:

RX153A/RX253A RX156A/RX256A

3 AS TRILLINGSNIVEAU (a_h)	m/s^2	2.5	3.0
ONZEKERHEID (K)	m/s^2	1.2	1.2

De weergegeven emissiewaarden zijn vergelijkend en moeten worden gebruikt voor een voorlopige beoordeling van de risicoblootstelling van de bediener tijdens de werkperiode. Een juiste evaluatie van de werkperiode moet ook de rust- en stopperiodes van het gereedschap omvatten. Deze emissiewaarden vertegenwoordigen de belangrijkste toepassingen van het gereedschap. Indien het gereedschap wordt gebruikt voor andere toepassingen, met andere accessoires, of indien het niet regelmatig wordt onderhouden, kunnen de emissiewaarden tijdens de werkzaamheden aanzienlijk stijgen.



LET OP: De aangegeven metingen hebben betrekking op nieuw elektrisch gereedschap. Dagelijks gebruik veroorzaakt veranderingen in de geluids- en trillingswaarden.

ONDERHOUD



WAARSCHUWING: Alle onderhoudswerkzaamheden worden uitgevoerd met de stroomvoorziening uitgeschakeld, zorg ervoor dat het werktuig is afgekoppeld.

REINIGING

Verwijder aan het einde van elke werksessie, of wanneer dat nodig is, met een zachte doek het stof van de behuizing van het gereedschap, en let daarbij vooral op de ventilatieopeningen van de motor.

De gebruiker mag geen andere onderhoudswerkzaamheden uitvoeren.

REPARATIES

Onderhoud en reiniging van de inwendige delen zoals kogellagers, tandwielen enz. of andere, mogen alleen worden uitgevoerd door een erkende klanten servicedienst.

VERWIJDERING (AEEA RICHTLIJN)



Alleen voor EU-landen: Volgens de Europese richtlijn betreffende afgedankte elektrische en elektronische apparatuur en de tenuitvoerlegging daarvan in overeenstemming met de nationale normen, moet afgedankte elektrische apparatuur gescheiden worden ingezameld, zodat zij op milieuvriendelijke wijze kan worden gerecycleerd. Het product mag, wanneer het einde van zijn levensduur is bereikt, niet in het milieu worden verspreid of als huishoudelijk afval worden weggegooid. Het moet worden afgevoerd naar erkende recyclingcentra (neem contact op met de plaatselijke autoriteiten om te weten waar het product volgens de wet kan worden afgevoerd). De correcte verwijdering van het product draagt bij tot de gezondheid en het behoud van het milieu. Illegale verwijdering van het product zal leiden tot sancties tegen de overtreders.

EU-CONFORMITEITSVERKLARING

Wij verklaren op onze verantwoordelijkheid dat het afgebeelde instrument in overeenstemming is met de richtlijnen:

2006/42/EG, 2014/30/EU, 2011/65/EU.

De tests zijn uitgevoerd in overeenstemming met de standaard:

EN 62841-1:2015 + AC:2015;

EN 62841-2-4:2014 + AC:2015;

EN IEC 55014-1:2021;

EN IEC 55014-2:2021;

EN IEC 61000-3-2:2019 + A1:2021;

EN 61000-3-3:2013 + A1:2019 + A2:2021;

EN IEC 63000:2018.

Vermezzo con Zelo (MI), 03/10/2022

Technische file bij:









RUPES S.p.A.

Via Marconi, 3/A - Loc. Vermezzo

20071 - VERMEZZO CON ZELO (MI) - Italië

RUPES® S.p.A. a socio unico

G. Valentini
The President

Yhteenveto laitetarroista, jotka sisältävät turvatietoa			
	VAROITUS: Tapaturmariskin pienentämiseksi, käyttäjän on luettava ohjekirja		
	CE-merkintä Euroopan markkinoille		Euraasian vaatimustenmukaisuusmerkki
	Käytä kuulosuojaimia		Käytä silmäsuojaimia
	Käytä käsineitä		Käytä hengityssuojainta
	Loppusijoittaminen (WEEE-DIREKTIIVI)		
	Nuoli – toimi nuolen osoittaman suunnan mukaisesti		

TEKNISET TIEDOT

TYYPPI	RX153A/RX253A	RX156A/RX256A
Ø kiertorata [mm]	3	6
Ø Hiomalevy [mm]	150	150
Hiomalevyn kierre	5/16"	5/16"
Aukkojen hiomalevy	MONIREIKÄINEN	MONIREIKÄINEN
KIERROSTA/MIN	4.000÷10.000	4.000÷10.000
Elektroninen nopeussäätö	•	•
Teho (W)	250	250
Eristysluokka	I	I
Paino [Kg] EPTA-menettelyn mukaan	1,2	1,2
Näytetyt arvot perustuvat nimelliseen jännitteeseen 230V/50Hz. Erilaisten tehojen jännitteiden ja taajuuksien ollessa kyseessä, arvot voivat muuttua. Viittaa tarran teknisiin tietoihin työkalun arvoihin liittyen		

VAROITUS! Lue kaikki turvallisuuteen liittyvät varoitukset, ohjeet, kuvat a tekniset tiedot, jotka on annettu tämän sähkötyökalun ohella. Kaikkien alla lueteltujen ohjeiden noudattamatta jättäminen voi aiheuttaa sähköiskun, tulipalon ja/tai vakavan onnettomuuden. **Säilytä kaikki turvallisuus- ja muut ohjeet tulevaisuutta varten.** Turva- ja onnettomuuksien ehkäisyyn liittyvät ohjeet on annettu kirjassessa "TURVAOHJEET", joka kuuluu oleellisena osana näihin asiakirjoihin. Tämä käyttöohje antaa vaadittuja lisätietoja työkalun määrättyyn käyttöön.

OIKEA KÄYTTÖ

- Tämä työkalu on suunniteltu käytettäväksi hiomakoneena. Lue kaikki tämän työkalun ohella toimitetuissa tiedoissa ja piirroksissa annetut varoitukset, ohjeet ja neuvot. Kaikkien alla annettujen ohjeiden noudattamatta jättäminen voi aiheuttaa sähköiskuja, tulipalon ja/tai vakavia onnettomuuksia.
- Tätä työkalua ei ole tarkoitettu käytettäväksi metallien harjaamiseen, kiillotukseen ja leikkaamiseen. Tämän työkalun käyttö käyttötarkoituksen vastaisesti voi aiheuttaa vaaroja ja henkilövahinkoja.
- Työkalua on käytettävä valmistajan suosittelemien ja suunnitteleminen lisävarusteiden kanssa. Lisävarusteen kiinnittäminen työkaluun ei takaa turvallista toimintaa.
- Lisävarusteiden nimellisa nopeuden on oltava vähintään yhtä suuri työkalulle määritellyn enimmäisnopeuden kanssa. Lisävarusteiden käyttö nimellisa nopeutta korkeimmilla nopeuksilla voi aiheuttaa niiden rikkoutumista tai saada ne irti työkalusta.
- Lisävarusteiden halkaisijan ja paksuuden on oltava yhdenmukaisia työkalun ominaisuuksien kanssa. Väärän kokoisia lisävarusteita ei voi suojata tai valvoa kunnolla.
- Lisävarusteiden konfiguroinnin on sovittava työkaluun. Lisävarusteiden käyttö, joita ei ole mahdollista asentaa kunnolla työkaluun, voi aiheuttaa epätasapainoa, liiallista värinää ja tehdä työkalun valvonnasta mahdottoman.
- Älä käytä vahingoittuneita lisävarusteita. Ennen käyttöä, tarkista kaikki lisävarusteet. Tarkista tukilaitat ja varmista, ettei niissä esiinny halkeamia, repeytymisiä tai liiallista kulumaa. Jos työkalu tai lisävaruste on pudonnut, tarkista että se ei ole vahingoittunut tai asenna tilalle uusi lisävaruste. Kun lisävaruste on tarkastettu tai asennettu, testaa työkalun toiminta enimmäisnopeudella ilman kuormitusta pitämällä sitä turvaetäisyydellä. Jos lisävarusteet ovat vahingoittuneet, ne rikkoutuvat tämän testin aikana.

TYÖKALUN OSAT

- 1 - Arvokilpi
- 2 - ON/OFF -painike – LED -merkkivalo
- 3 - START/STOP -kytkinvipu
- 4 – Nopeuden säätörengas

- 5 – Hiomalevy
- 6 - Irrottimen liitos
- 7 – Levyn jakoavain 19 mm
- 8 – Pyörimistä estävä holkki

KÄYTTÖÖNOTTO



VAROITUS: Jännitteen ja tehon taajuuden on käytävä yhteen arvokilvessä (1) osoitettujen tietojen kanssa.

LISÄVARUSTEIDEN KOKOONPANO JA PURKAMINEN



VAROITUS: Ennen työkalun (purkamista) asentamista varmista, että se on kytketty irti verkosta.
HUOM.: Työkalun ihanteellisen suorituskyvyn kannalta käytä yksinomaan alkuperäisiä lisävarusteita ja kulutusosia.

Hiomalevy

- Aseta levyn jakoavain (7) hiomalevyn ja pyörimistä estävän holkin (kuva 1) väliin karan kannattamiseksi.
 - Irrota levy kääntämällä vastapäivään.
 - Purkamista varten: (kuva 2, 3) Pidä karasta kiinni hiomalevyllä (7) ja käännä levyä sitten myötäpäivään.
- HUOM.:** Ei alkuperäisen tai väärän kokoisen hiomalevyn asentaminen voi aiheuttaa liiallista tärinää työkalussa.

Hiomapaperi

- Käytetty hiomapaperi voidaan poistaa repäisemällä se yksinkertaisesti pois
 - Kiinnitä uusi hiomapaperi painamalla sitä hiomalevyä (5) vasten ja varmistamalla, että paperin aukot asettuvat kohdakkain levyn imuaukkojen kanssa.
- HUOM.:** Vain Ø 150 mm:n Velcro hiomapaperilevy pölyn imuaukoilla sallitaan.

KÄYNNISTÄMINEN JA SAMMUTTAMINEN

Käynnistäminen: Paina ON/OFF-painiketta (2); LED-valo syttyy. Nyt voit käynnistää työkalun painamalla START/STOP-kytkinvipua (3). Kierroslukua/minuutissa voidaan säätää pyörittämällä nopeuden säätörengasta (4).

Pysäyttämisen: Vapauta vipu työkalun pysäyttämiseksi. Paina ON/OFF-painiketta, LED-valo ja työkalu sammuvat.



VAROITUS: Jos epätavallista tärinää esiintyy työkalun käynnistyksen jälkeen, sammuta työkalu välittömästi ja korjaa vika.



VAROITUS: Onnettomuusvaaran vähentämiseksi, sammuta työkalu painamalla ON/OFF-painiketta (2) jokaisen käytön jälkeen.

ELEKTRONINEN SÄÄDIN

Soft start

Soft start -käynnistystä valvotaan elektronisesti. Soft start -käynnistystä voidaan myös valvoa säätämällä vivun asentoa. Soft start takaa moottorin suojauksen ja vähentää käyttäjälle syntyvää onnettomuuden vaaraa.

Nopeudensäätö

Työkalun nopeutta voidaan muuttaa kääntämällä nopeuden säätörengas (4) haluttuun säätöasentoon. Nopeuden säätörengkaaseen kuuluu yksitoista lovea ja nopeus voidaan asettaa välille 4000 (asento 1) ja 10000 (asento 6) kierrosta/minuutissa.

Työkalun suojaukset

Elektroninen suoja suojaa työkalua erilaisilta tapahtumilta, jotka voivat vahingoittaa työkalua ja saada aikaan onnettomuusvaaran käyttäjälle.

- **Lämpötilan katkaisu:** Ylikuumentumisen syntyessä, suoja rajoittaa työkalun sähkönkulutusta ja vähentää kierroslukua minuutissa. Jos lämpötilan nousu jatkuu, elektroninen suoja sammuttaa työkalun ja LED-valo alkaa vilkkua.
- **Ylivirta:** Jos ylivirta esiintyy, joka aiheutuu toistuvista käynnistyksistä tai liiallisista ylikuormituksista, elektroninen suoja sammuttaa työkalun ja LED-valo alkaa vilkkua.
- **Lukittu roottori:** Jos lukittu roottori esiintyy, joka aiheutuu joistakin fyysisistä esteistä, elektroninen suoja sammuttaa työkalun ja LED-valo alkaa vilkkua.

- **Virtapiikki:** Jos virtapiikki esiintyy, joka aiheutuu ylikuormituksesta tai esteiden aiheuttamasta vaikeasta käynnistyksestä, elektroninen suoja sammuttaa työkalun ja LED-valo alkaa vilkkua.

Vilkuva LED-valo

LED-valo näyttää suojaustyyppin erivärisellä vilkuntakoodilla:

Työkalun suojaus	Vilkunta	Ratkaisu
Lukittu roottori	Toistuva vilkunta	Sammuta työkalu välittömästi ja poista vika ennen kuin työkalu käynnistetään uudelleen
Ylivirta	Vilkunta-Tauko-Vilkunta	Käynnistä työkalut uudelleen ja vähennä hiomakoneen kuormitusta; jos suoja laukeaa uudelleen, pysäytä työkalu lyhyeksi aikaa
Lämpötilan katkaisu	2 Vilkuntaa-Tauko- 2 Vilkuntaa	Käynnistä työkalut uudelleen ja vähennä hiomakoneen kuormitusta; jos suoja laukeaa uudelleen, pysäytä työkalu lyhyeksi aikaa
Virtapiikki	3 Vilkuntaa-Tauko- 3 Vilkuntaa	Käynnistä työkalut uudelleen; jos suoja laukeaa uudelleen, pysäytä työkalu lyhyeksi aikaa.

PÖLYNIMU

 **VAROITUS:** Pöly voi olla vaarallista terveydelle. Työskentele aina pölynimuri päällä. Lue aina sovellettavat kansalliset määräykset ennen vaarallisen pölyn imua.

Hiomakoneeseen ei kuulu omatoimista pölynpoistoa. Liitä RUPES pölynpoistojärjestelmä pölynpoistajan liittimeen (6).

MELUTASOT

Melupäästöarvot on määritetty standardin EN 62841-2-4 mukaan:

RX153A/RX253A - RX156A/RX256A

NIVEL DE PRESIÓN SONORA	dB(A)	72.5
NIVEL DE POTENCIA ACÚSTICA	dB(A)	82.5
INCERTIDUMBRE (K)	dB	3.0



Käytä kuulosuojaimia!

TÄRINÄPÄÄSTÖN ARVOT

Tärinän kokonaisarvot ah (kolmen suunnan vektorisumma) ja epävarmuus K on määritetty standardin EN 62841-2-4 mukaan:

		RX153A/RX253A	RX156A/RX256A
3 NIVEL DE VIBRACIÓN DEL EJE (ah)	m/s²	2.5	3.0
INCERTIDUMBRE (K)	m/s²	1.2	1.2

Näytetyt päästöarvot ovat vertailevia ja niitä on käytettävä käyttäjän altistumisriskin alustavassa arvioinnissa työjakson aikana. Tarkoituksenmukaiseen työjakson arviointiin on sisällytettävä myös työkalun joutokäynti- ja pysäytysjaksot. Nämä päästöarvot esittävät työkalun pääsovelluksia. Jos työkalua käytetään muissa sovelluksissa, muiden lisävarusteiden kanssa, tai jos sitä ei huolleta säännöllisesti, päästöarvot voivat nousta merkittävästi toimenpiteiden aikana.



VAROVAISUUTTA: Osoitetut mittaukset viittaavat uusiin sähkötyökaluihin. Päivittäinen käyttö aiheuttaa muutoksia melu- ja tärinäarvoissa.

HUOLTO JA KUNNOSSAPITO



VAROITUS: Kaikki huoltotoimenpiteet suoritetaan virransyöttö pois päältä. Varmista, että työkalu on kytketty irti virtalähteestä.

PUHDISTUS

Jokaisen työjakson lopussa tai vaadittaessa, poista pölyt työkalun pinnalta käyttämällä pehmeää liinaa, ja kiinnittämällä erityistä huomiota moottorin tuuletusaukkoihin.

Käyttäjä ei saa suorittaa muita huoltotoimenpiteitä.

KORJAUS

Sisäisten osien, kuten kuulalaakerit, vaihteet jne. tai muut huollot ja puhdistukset saa suorittaa vain valtuutettu työpajan asiakaspalvelu.

HÄVITTÄMINEN (WEEE-DIREKTIIVI)



Vain EU-maille: Sähkö- ja elektroniikkaromua koskevan Euroopan neuvoston direktiivin ja valtakunnallisten standardien mukaisesti, sähkö- ja elektroniikkaromua ei saa hävittää lajittelemattomana yhdyskuntajätteenä tai hävittää kotitalousjätteen mukana. Se on toimitettava valtuutettuun kierrätyskeskukseen (ota yhteys paikallisiin viranomaisiin saadaksesi selville miten tuote on hävitettävä lain mukaisesti). Tuotteen oikeaoppinen hävittäminen vaikuttaa merkittävästi ihmisten terveyteen ja edistää ympäristön suojaamista. Tuotteen laitton hävittäminen saa aikaan seuraamuksia rikosentekijöille.

EU-VAATIMUSTENMUKAISUUSVAKUUTUS

Vakuutamme, että tässä esitetty työkalu on yhdenmukainen seuraavien direktiivien kanssa:

2006/42/EY, 2014/30/EU, 2011/65/EU.

Testit on suoritettu seuraavien standardien mukaisesti:

EN 62841-1:2015 + AC:2015;

EN 62841-2-4:2014 + AC:2015;

EN IEC 55014-1:2021;

EN IEC 55014-2:2021;

EN IEC 61000-3-2:2019 + A1:2021;

EN 61000-3-3:2013 + A1:2019 + A2:2021;

EN IEC 63000:2018.

Vermezzo con Zelo (MI), 03/10/2022

Teknisiä asiakirjoja säilytetään:









RUPES S.p.A.

Via Marconi, 3/A - Loc. Vermezzo

20071 - VERMEZZO CON ZELO (MI) - ITALY

RUPES® S.p.A. a socio unico

G. Valentini
The President

Oversigt over etiketter på enheden, der indeholder sikkerhedsoplysninger			
	ADVARSEL: For at mindske risikoen for personskade skal brugeren læse brugsanvisningen		
	CE-mærkning for EU-marked		Eurasisk overensstemmelsesmærke
	Brug høreværn		Bær øjebeskyttelse
	Brug handsker		Brug maske
	Bortskaffelse af enheder taget ud af drift (WEEE-DIREKTIV)		
	Pil - handl i den retning, som pilen angiver		

TEKNISKE SPECIFIKATIONER

TYPE	RX153A/RX253A	RX156A/RX256A
Ø Virkefelt [mm]	3	6
Ø Slibepude [mm]	150	150
Slibepudens gevind	5/16"	5/16"
Slibepudehuller	FLERHULLET	FLERHULLET
OMDR./MIN.	4.000÷10.000	4.000÷10.000
Elektronisk hastighedskontrol	•	•
Effekt (W)	250	250
Isolationsklassen	I	I
Vægt [kg] ifølge EPTA-procedure	1,2	1,2
De viste værdier er baseret på en nominal spænding på 230V/50Hz. Hvis der er tale om spændinger og frekvenser med en anden effekt, kan værdierne variere. Se mærkatet tekniske specifikationer for de værdier, der knytter sig til redskabet.		

 **ADVARSEL!** Læs alle sikkerhedsadvarsler, instruktioner, illustrationer og specifikationer, der følger med dette el-værktøj. Manglende overholdelse af alle instruktioner, der er anført nedenfor, kan medføre elektrisk stød, brand og/eller alvorlig personskade. Opbevar alle advarselshenvisninger og instrukser til senere brug. Sikkerheds- og ulykkesforebyggelsesinstruktionerne er anført i håndbogen "SIKKERHEDSINSTRUKTION", som er en integreret del af disse dokumenter. Denne betjeningsvejledning angiver de yderligere oplysninger, der kræves til den specifikke brug af værktøjet.

KORREKT BRUG

- Dette værktøj er designet til at blive brugt som en slibemaskine. Læs alle sikkerhedsadvarsler og instruktioner, indikationerne på tegninger og specifikationer, der følger med redskabet. Manglende overholdelse af instruktionerne, der følger nedenfor, kan det medføre elektrisk stød, brand og/eller alvorlig personskade.
- Dette værktøj er ikke beregnet til at blive brugt til metalbørstning, polering og skæring. Brug af dette værktøj til ikke-tilsligtede anvendelser kan medføre farer og personskader.
- Værktøjet skal bruges sammen med tilbehør, der er specielt designet eller anbefalet af producenten. Fastgørelse af tilbehør til værktøjet garanterer ikke en sikker drift.
- Tilbehørets nominelle hastighed skal mindst svare til den maksimale hastighed, der er angivet på værktøjet. Brug af tilbehør ved hastigheder over den nominelle kan medføre, at det går i stykker eller kastes ud i luften.
- Tilbehørets udvendige diameter og tykkelse skal svare til specifikationerne for værktøjet. Tilbehør med forkerte dimensioner kan ikke beskyttes eller kontrolleres tilstrækkeligt.
- Tilbehørets konfiguration skal passe til værktøjet. Brug af tilbehør, der ikke kan monteres perfekt på værktøjet, kan resultere i ubalance, store vibrationer og i umuligheden af at kontrollere værktøjet.
- Brug ikke beskadiget tilbehør. Undersøg alt tilbehør inden brug. Undersøg støtteunderlagene, og kontroller, at der ikke er revner eller overdreven slitage. Hvis værktøjet eller tilbehøret er faldet, skal du kontrollere, at det ikke er beskadiget, eller installere et nyt tilbehør. Efter inspektion eller installation af tilbehøret skal du teste værktøjets betjening ved maksimal hastighed og uden belastning i et minut og holde dig på sikker afstand. Hvis tilbehøret er beskadiget, vil det gå i stykker under denne test.

Redskabets dele

- | | |
|-------------------------------------|-----------------------------------|
| 1 - identifikationsplade | 5 - Slibepude |
| 2 - tænd/sluk knap og LED-indikator | 6 - Udledningsforbindelsesstykket |
| 3 - ON/OFF afbryderhåndtag | 7 - 19 mm skruenøgle |
| 4 - Hastighedsregulatorhjul | 8 - Anti-roterende muffe |

OPSTART



ADVARSEL: Spændings- og effektfrekvens skal stemme overens med oplysningerne på identifikationspladen (1).

MONTERING OG AFMONTERING AF EKSTRAUDSTYR



ADVARSEL: Kontrollér, at redskabet ikke er tilsluttet strømforsyning før afmontering.

BEMÆRK: Brug kun originalt ekstraudstyr og hjælpematerialer for optimal udnyttelse af redskabets ydeevne.

Slibepude

- Isæt skruenøglen (7) mellem slibepuden og den anti-roterende muffe (Fig. 1) for at holde spindlen.
- Drej puden mod urets retning for at fjerne den.
- Afmontering: (Fig. 2, 3) Hold spindlen med skruenøglen (7), og drej puden i urets retning.

BEMÆRK: Montering af uoriginale slibepuder eller slibepuder i forkert størrelse kan forårsage overdreven vibration af redskabet.

Slibepapir

- Brugt slibepapir kan fjernes ved simpelthen at rive det af;
- Påfør den nye slibepapir ved at trykke det på slibepuden (5), og kontrollér at hullerne i papiret passer med indsnugningshullerne i puden.

BEMÆRK: Der må kun anvendes Ø 150mm Velcro slibepapirskiver med støvudsugningshuller.

START OG STOP

Start: Tryk på ON/OFF-knappen (2), LED'en lyser. Du kan nu starte redskabet ved at trykke på START/STOP-afbryderhåndtaget (3). Omdrejningshastigheden kan justeres ved at dreje på hastighedsregulatorhjulet (4).

Stop: Slip håndtaget for at stoppe værktøjet; tryk på ON/OFF-knappen, lysdioden og redskabet slukker.



ADVARSEL: Hvis der er unormale vibrationer efter en opstart af redskabet, skal redskabet straks slukkes og fejlen afhjælpes.



ADVARSEL: Sluk for værktøjet ved at trykke på ON/OFF-knappen (2) efter brug, for at reducere risikoen for personskade.

ELEKTRONISK STYREENHED

Blød opstart

Blød opstart er elektronisk styret. Blød opstart kan også styres ved at justere håndtagets position. Blød opstart sikrer motorbeskyttelse og mindsker risikoen for kvæstelser for operatøren.

Hastighedsstyring

Redskabets hastighed kan ændres ved at dreje hastighedsreguleringshjulet (4) til den ønskede indstilling.

Hastighedsreguleringshjulet har 11 stop og hastigheden kan indstilles mellem 4000 (position 1) og 10000 (position 6) omdr./min.

Redskabsbeskyttelse

Den elektroniske beskyttelse beskytter redskabet fra forskellige hændelser, som kan beskadige redskabet og medføre risiko for tilskadecomst for operatøren.

- **Temperaturafbryder:** I tilfælde af overophedning begrænser beskyttelsen redskabets energiforbrug og reducerer omdrejningstallet. Hvis temperaturen fortsat stiger, slukker den elektroniske beskyttelse redskabet og LED begynder at blinke.
- **Overstrøm:** I tilfælde af overstrøm, der skyldes gentagne opstarter eller overdreven overbelastning, slukker den elektroniske beskyttelse redskabet og LED begynder at blinke.
- **Blokeret rotor:** I tilfælde af blokeret rotor, der skyldes en fysisk hindring, slukker den elektroniske beskyttelse redskabet og LED begynder at blinke.
- **Strømspids:** I tilfælde af strømspids, der skyldes overbelastning eller vanskelig opstart pga. en hindring, slukker den elektroniske beskyttelse redskabet og LED begynder at blinke.

LED blinkeindikation

Lysdioden viser typen af beskyttelse med forskellig blinkekode:

Redskabsbeskyttelse	Blink	Løsning
Blokeret rotor	Gentagende blink	Sluk straks redskabet og afhjælp fejlen før redskabet genstartes
Overstrøm	Blink-Pause-Blink	Genstart redskabet og reducer belastningen på slibemaskinen; hvis beskyttelse gentages, skal man stoppe redskabet i lidt tid.
Temperaturafbrydelse	2 Blink - Pause- 2 Blink	Genstart redskabet og reducer belastningen på slibemaskinen; hvis beskyttelse gentages, skal man stoppe redskabet i lidt tid.
Strømspids	3 Blink - Pause- 3 Blink	Genstart redskabet. Hvis beskyttelse gentages, skal man stoppe redskabet i lidt tid

STØVUDSUGNING

 **ADVARSEL: Støv kan være sundhedsfarlig. Arbejd altid med en støvudsuger. Læs altid gældende nationale love inden udsugning af farligt støv.**

Slibemaskinen har ikke indbygget støvudsugning. Tilslut en RUPES støvudsugning til udlødningsforbindelsesstykket (6).

STØJVÆRDIER

Støjemissionsværdier fundet iht. EN 62841-2-4:

RX153A/RX253A - RX156A/RX256A

	RX153A/RX253A - RX156A/RX256A	
LYDTRYKSNIVEAU	dB(A)	72.5
LYDSTYRKENIVEAU	dB(A)	82.5
UVISHED (K)	dB	3.0



Brug høreværn!

VIBRATIONSVÆRDIER

Vibrationer samlet værdi a_h (vektorsum af tre retninger) og usikkerhed K fundet iht. EN 62841-2-4:

RX153A/RX253A RX156A/RX256A

		RX153A/RX253A	RX156A/RX256A
3 AKSE VIBRATIONSNIVEAU (a_h)	m/s^2	2.5	3.0
UVISHED (K)	m/s^2	1.2	1.2

De viste emissionsværdier er sammenlignende og skal anvendes til en foreløbig vurdering af operatørens risikoeksponering i løbet af arbejdsperioden. En passende evaluering af arbejdsperioden skal også omfatte værktøjets inaktivitet og stopperioder. Disse emissionsværdier repræsenterer værktøjets hovedanvendelser. Hvis værktøjet bruges til andre anvendelser, med andet tilbehør, eller hvis det ikke gennemgår regelmæssig vedligeholdelse, kan emissionsværdierne øges betydeligt under driften.



FORSIGTIG: De angivne målinger refererer til nye el-værktøjer. Daglig brug ændrer støj- og vibrationsværdierne.

VEDLIGEHOLDELSE OG EFTERSYN

 **ADVARSEL: Alt vedligeholdelsesarbejde udføres med afbrudt strømforsyning. Sikr, at værktøjet ikke er tilsluttet strømforsyning.**

RENGØRING

Ved afslutningen af hver arbejds-session, eller når det er nødvendigt, skal du fjerne støv fra værktøjet med en blød klud og være særlig opmærksom på motorventilationens åbninger.

Brugeren må ikke udføre yderligere vedligeholdelsesindgreb.

REPARATIONER

Vedligeholdelse og rengøring af de indvendige dele som kuglelejer, tandhjul osv. eller andet må kun udføres af et autoriseret kundeserviceværksted.

BOTSKAFFELSE (WEEE-DIREKTIV)



Kun for EU-lande: I henhold til det europæiske direktiv om affald fra elektrisk og elektronisk udstyr og dets implementering i overensstemmelse med nationale standarder skal brugt elektrisk udstyr indsamles separat for at blive genbrugt på en miljøvenlig måde. Når produktet er udtjent, må det ikke udledes i miljøet eller bortskaffes som husholdningsaffald. Produktet skal bortskaffes på autoriserede genbrugscentre (kontakt dine lokale myndigheder for at vide, hvor produktet skal bortskaffes i henhold til loven). Korrekt bortskaffelse af produktet bidrager til sundheden og bevarelsen af miljøet. Ulovlig bortskaffelse af produktet medfører sanktioner mod lovovertrædere.

EU-OVERENSSTEMMELSESERKLÆRING

Vi erklærer på vores ansvar, at dette værktøj er i overensstemmelse med direktiverne:

2006/42/EF, 2014/30/EU, 2011/65/EU.

Testene er udført i overensstemmelse med standarden:

EN 62841-1:2015 + AC:2015;

EN 62841-2-4:2014 + AC:2015;

EN IEC 55014-1:2021;

EN IEC 55014-2:2021;

EN IEC 61000-3-2:2019 + A1:2021;

EN 61000-3-3:2013 + A1:2019 + A2:2021;

EN IEC 63000:2018.

Vermezzo con Zelo (MI), 03/10/2022

Teknisk fil hos:









RUPES S.p.A.

Via Marconi, 3/A - Loc. Vermezzo

20071 - VERMEZZO CON ZELO (MI) - ITALY

RUPES[®] S.p.A. a socio unico

G. Valentini
The President

Oversikt over skilt på maskinen som inneholder sikkerhetsinformasjon			
	ADVARSEL: For å redusere faren for personskader må brukeren lese bruksanvisningen		
	CE-merking for EU-markedet		Eurasisk samsvarsmerke
	Bruk hørselsvern		Bruk vernebriller
	Bruk hansker		Bruk maske
	Avhending av maskin som er satt ut av drift (WEEE-DIREKTIVET)		
	Piler - bruksretning angis av pilen		

TEKNISKE SPESIFIKASJONER

TYPE	RX153A/RX253A	RX156A/RX256A
Ø bane [mm]	3	6
Ø Støtteplate [mm]	150	150
Støtteplategjenger	5/16"	5/16"
Hull, støtteplate	MULTIHULL	MULTIHULL
O.P.M.	4.000÷10.000	4.000÷10.000
Elektronisk hastighetskontroll	•	•
Effekt (W)	250	250
Isolasjonsklasse	I	I
Vekt [Kg] i henhold til EPTA-prosedyre	1,2	1,2
Verdiene som vises er basert på en nominell spenning på 230 V/50 Hz. Ved annen spenning og frekvens kan verdiene være annerledes. Se i se på de tekniske spesifikasjonene på skiltet på verktøyet.		

⚠ ADVARSEL! Les alle sikkerhets-advarsler, instruksjoner, illustrasjoner og spesifikasjoner levert med with dette elektriske verktøyet. Hvis ikke advarsler alle instruksjonene oppført nedenfor følges, kan det medføre elektrisk støt, brann og/eller alvorlige personskader. **Lagre all advarsler og instruksjoner for fremtidig referanse.** Instruksjonene for sikkerhet og ulykkesforebygging er beskrevet i heftet "SIKKERHETSINFORMASJON", som er en integrert del av disse dokumentene. Denne **bruksanvisningen** angir den ekstra informasjonen som er nødvendig for den spesifikke bruken av verktøyet.

RIKTIG BRUK

- Dette verktøyet er laget for å brukes som en slipemaskin. Les alle advarslene, instruksjonene og angivelsene som er gitt på tegningene og spesifikasjonene som følger med dette verktøyet. Hvis anvisningene nedenfor ikke følges, kan det føre til elektrisk støt, brann og/eller alvorlige personskader.
- Dette verktøyet er ikke ment brukt til metallbørsting, pussing og kapping. Bruk av dette verktøyet til bruksområder det ikke er ment for kan forårsake farlige situasjoner og personskader.
- Verktøyet må brukes med tilbehør som er spesifikt designet eller anbefalt av produsenten. Festing av tilbehøret til verktøyet garanterer ikke en trygg drift.
- Den nominelle hastigheten til tilbehøret må være minst tilsvarende den maksimale hastigheten som er angitt på verktøyet. Bruk av tilbehør ved hastigheter over det som er tillatt kan forårsake at tilbehøret skades eller slynges ut i luften.
- Den utvendige diameteren og tykkelsen på tilbehøret må samsvare med spesifikasjonene til verktøyet. Tilbehør med feil dimensjoner kan ikke bli tilstrekkelig beskyttet eller kontrollert.
- Konfigurasjonen av tilbehøret må samsvare med verktøyet. Bruken av tilbehør som ikke passer perfekt til verktøyet kan forårsake ubalanse, mye vibrasjon og at det blir umulig å kontrollere verktøyet.
- Ikke bruk skadet tilbehør. Inspiser alt tilbehør før bruk. Inspiser støtteplatene og verifiser at de ikke har noen sprekker, er revet opp eller har stor slitasje. Hvis verktøyet eller tilbehøret har falt ned, må du verifisere at det ikke er skadet eller sette på et nytt tilbehør. Etter inspeksjon eller når det er satt på et tilbehør, test funksjonaliteten av verktøyet ved maksimal hastighet og uten belastning i ett minutt, og hold det på en trygg avstand. Hvis tilbehøret er skadet, vil det brette i løpet av denne testen.

VERKTØYETS DELER

- 1 – Typeskilt
- 2 – PÅ-/AV-knapp – LED-lampe
- 3 – START/STOPP bryterspak
- 4 – Hjul for hastighetsregulering

- 5 – Støtteplate
- 6 – Avsugtilkobling
- 7 – 19 mm platenøkkel
- 8 – Muffe som forhindrer spinning

OPPSTART



ADVARSEL: Spenning og strømfrekvens må samsvare med dataene som vises på typeskiltet (1).

PÅSETTING OG AVTAKING AV TILBEHØR



ADVARSEL: Før påsetting (avtaking) av tilbehøret, må verktøyet være frakoblet strømmen.

MERK: For å oppnå den optimale ytelsen av verktøyet må det bare brukes originalt tilbehør og forbruksvarer.

Støtteplate

- Sett inn platenøkkel (7) mellom støtteplaten og muffen som forhindrer spinning (fig. 1) for å holde spindelen.
- Drei platen mot klokken for å ta den av.
- For demontering: (Fig. 2, 3) Hold spindelen med platenøkkel (7), og så dreies platen mot klokken.

MERK: Påsetting av uoriginale eller støtteplate med feil størrelse kan forårsake stor vibrasjon av verktøyet.

Slipepapir

- Brukt slipepapir kan tas av ved ganske enkelt å rive det av.
- Sett på sandpapiret ved å trykke det mot støtteplaten (5), og pass på at hullene på papiret samsvarer med sugehullene på platen.

MERK: Bare Ø 150 mm slipepapir med borrelås og med støvutslipp hull er tillatt.

START OG STOPP

Start: Trykk på PÅ-/AV-knappen (2), og LED-lampen vil lyse. Nå kan verktøyet startes ved å trykke på START/STOPP bryterspak (3). Opm kan justeres ved å dreie på hjulet for hastighetsregulering (4).

Stopp: Slipp spaken for å stanse verktøyet. Trykk på PÅ-/AV-knappen, og LED-lampen og verktøyet slås av.



ADVARSEL: Hvis det oppstår uvanlig vibrasjon etter at verktøyet er startet, skru det straks av og fjern feilen.



ADVARSEL: For å redusere risikoen for skade, skru verktøyet av ved å trykke på PÅ-/AV-knappen (2) etter enhver bruk.

ELEKTRONISK KONTROLLER

Myk start

Den myke starten er elektronisk styrt. Myk start kan også kontrolleres ved å justere posisjonen til spaken. Den myke starten sikrer at motoren beskyttes og reduserer faren for at operatøren blir skadet.

Hastighetskontroll

Hastigheten til verktøyet kan endres ved justering av hjulet for hastighetsregulering (4) til ønsket innstilling. Hjulet for hastighetsregulering har elleve haker, og kan stilles til en hastighet på mellom 4 000 (posisjon 1) og 10 000 (posisjon 6) OPM.

Verneinnretninger på verktøyet

De elektroniske verneinnretningene beskytter verktøyet fra ulike hendelser som kan skade verktøyet og utgjøre en risiko for at brukeren blir skadet.

- **Temperatur utkobling:** Ved overoppheting begrenser verneinnretningene strømforsyningen og reduserer OPM. Hvis temperaturen fortsetter å øke, skrur verneinnretningene verktøyet av, og LED-lampen starter å blinke.
- **Overstrøm:** Ved overstrøm forårsaket av gjentatte starter eller stor overbelastning, skrur verneinnretningene verktøyet av, og LED-lampen starter å blinke.
- **Blokkert rotor:** Hvis rotoren er blokkert av en fysisk blokkering, skrur verneinnretningene verktøyet av, og LED-lampen starter å blinke.
- **Strømtopp:** Ved strømtopper forårsaket av overbelastning eller vanskelig start forårsaket av en blokkering, skrur den elektroniske beskyttelsen verktøyet av, og LED-lampen starter å blinke.

LED-lampen blinker

LED-lampen viser vernetypen med forskjellige blinkekoder:

Verneinnretning på verktøyet Blinker Løsning

Blokkert rotor	Gjentatt blinking	Skru av verktøyet straks av og fjern feilen før maskinen startes på nytt.
Overstrøm	Blink-pause-blink	Start verktøyet på nytt, og reduser belastningen på pussemaskinen. Hvis verneinnretningen løses ut igjen, stans verktøyet for en stund.
Temperatur utkobling	2 Blinker–pause- 2 blink	Start verktøyet på nytt, og reduser belastningen på pussemaskinen. Hvis verneinnretningen løses ut igjen, stans verktøyet for en stund.
Strømtopp	3 Blinker–pause- 3 blink	Start verktøyet på nytt, hvis verneinnretningen løses ut igjen, stans verktøyet for en stund

STØVAVSUG

 **ADVARSEL: Støv kan være helsefarlig. Alltid arbeid med støvavsug. Alltid les gjennom de nødvendige forskriftene før det tilkobles et støvavsug.**

Pussemaskinen har ikke selvgående støvutsug. Koble til et RUPES system for støvavsug på tilkoblingen for dette (6).

VERDIER FOR STØYUTSLIPP

Støyemisjon fastsatt i henhold til EN 62841-2-4:

RX153A/RX253A - RX156A/RX256A

LYDTRYKKNIVÅ	dB(A)	72.5
LYDSTYRKENIVÅ	dB(A)	82.5
USIKKERHET (K)	dB	3.0



Bruk hørselsvern

VERDIER FOR VIBRASJON

Vibrasjon totalt a_h (vektorsum av tre retninger) og usikkerhet K fastsatt i henhold til EN 62841-2-4:

RX153A/RX253A RX156A/RX256A

3 AKSERS VIBRASJONSIVÅ (ah)	m/s^2	2.5	3.0
USIKKERHET (K)	m/s^2	1.2	1.2

De viste utslippsverdiene er sammenlignbare og kan brukes for å bestemme risiko for eksponering i løpet av en arbeidsperiode. Riktig evaluering av arbeidstiden må også inkludere verktøyets tomgangs- og stopperioder. Disse utslippsverdiene representerer verktøyets viktigste bruksområder. Hvis verktøyet benyttes på andre bruksområder, med annet tilbehør eller hvis det ikke blir vedlikeholdt jevnlig, kan utslippsverdiene økes betydelig ved bruk.



FORSIKTIG: De angitte målene viser til nye, elektriske verktøy. Daglig bruk gjør at verdiene for støy og vibrasjon endres.

VEDLIKEHOLD OG SERVICE



ADVARSEL: Alt vedlikeholdsarbeid må utføres med frakoblet strømforsyning, så se til at støpselet er trukket ut.

RENGJØRING

På slutten av hver arbeidsøkt, eller ved behov, fjern støv fra huset til verktøyet med en myk klut og vær spesielt oppmerksom på ventilasjonsåpningene til motoren. Ikke noe annet vedlikehold må utføres av brukeren.

REPARASJONER

Vedlikehold og rengjøring av de innvendige delene, som kulelagre, tannhjul osv. eller annet må bare utføres av et autorisert serviceverksted.

AVHENDING (WEEE-DIREKTIVET)



Bare for EU-land: I henhold til det europeiske direktivet om avfall fra elektrisk og elektronisk utstyr, og direktivets tilpasning i samsvar med nasjonale standarder, må utslitt elektrisk utstyr samles inn separat for at det skal kunne resirkuleres på en miljøvennlig måte. Når produktet når slutten av sin nytteperiode, må det ikke kastes i miljøet eller som husholdningsavfall. Det må kastes ved et autorisert gjenvinningsanlegg (kontakt de lokale myndighetene for å få vite hvor produktet kan avhendes på en forskriftsmessig måte). Riktig avhending av produktet bidrar til å opprettholde sunne omgivelser og miljøvern. Ulovlig avhending av produktet vil innebære straff for overtredene.

EU-SAMSVARERKLÆRING

Vi erklærer på eget ansvar at dette verktøyet er i samsvar med direktivene:

2006/42/ES, 2014/30/EU, 2011/65/EU.

Testene har blitt utført i henhold til standarden:

EN 62841-1:2015 + AC:2015;

EN 62841-2-4:2014 + AC:2015;

EN IEC 55014-1:2021;

EN IEC 55014-2:2021;

EN IEC 61000-3-2:2019 + A1:2021;

EN 61000-3-3:2013 + A1:2019 + A2:2021;

EN IEC 63000:2018.

Vermezzo con Zelo (MI), 03/10/2022

Teknisk fil på:









RUPES S.p.A.

Via Marconi, 3/A - Loc. Vermezzo

20071 - VERMEZZO CON ZELO (MI) - ITALY

RUPES[®] S.p.A. a socio unico

G. Valentini
The President

Förteckning över de etiketter på anordningen, som innehåller säkerhetsinformation			
	WARNING För att minska risk för skada måste användaren läsa instruktionsmanualen.		
	CE-märkning för EU-marknaden		Eurasiskt överensstämmelsemärke
	Använd hörselskydd		Använd ögonskydd
	Använd handskar		Använd mask
	Bortskaffande av uttjänt produkt (WEEE-DIREKTIVET)		
	Pil - utför i den riktning som indikeras av pilen		

TEKNISKA SPECIFIKATIONER

TYP	RX153A/RX253A	RX156A/RX256A
Ø Omloppsbanan [mm]	3	6
Ø Stödrondell [mm]	150	150
Stödrondell med ganga	5/16"	5/16"
Slödrondell med hai	MULTIHÅL	MULTIHÅL
R.P.M.	4.000÷10.000	4.000÷10.000
Elektronisk hastighetskontroll	•	•
Effekt (W)	250	250
Isoleringsklass	I	I
Vikt [Kg] enligt EPTA-proceduren	1,2	1,2
Visade värden baserar sig på en nominell spänning på 230V/50Hz. När del handlar om spänningar och frekvenser med annan effekt kan värdena variera. Här hänvisas till etikettens tekniska specifikationer för verktygets värden.		

⚠ WARNING! Läs alla de säkerhetsvarningar, instruktioner, illustrationer och specifikationer, som tillhandahållits med detta elverktyg. Underlåtenhet att följa alla instruktioner i nedanstående lista kan orsaka elchock, brand och/eller allvarlig personskada. **Förvara alla varningar och anvisningar för framtida bruk.** Instruktionerna om säkerhet och olycksförebyggande åtgärder anges i häftet **"SÄKERHETSINSTRUKTION"** som utgör en integrerad del av dessa dokument. Denna **driftinstruktionsmanual** ger ytterligare information, som krävs för verktygets specifika användning.

KORREKT ANVÄNDNING

- Detta verktyg har konstruerats för att användas som slipmaskin. **Las alla säkerhetsvarningar, instruktioner, indikationer, som anges på de ritningar och specifikationer, som medföljer verktyget.** Underlåtenhet att följa alla nedanstående instruktioner kan orsaka elektrisk chock, eldsvåda och/eller allvarliga personskador.
- **Detta verktyg är inte avsett att användas för metallborstning, putsning och skärning.** Användning av verktyget för ej avsedd tillämpning kan medföra risker och personskador.
- **Verktyget ska användas med tillbehör som särskilt utvecklets eller rekommenderats av tillverkaren.** Fäste av tillbehöret på verktyget garanterar inte säker drift.
- **Tillbehörens nominella hastighet måste åtminstone motsvara den maximala hastighet, som anges på verktyget.** Användning av tillbehör med hastigheter, som överskrider den nominella, kan medföra att de går sönder eller slungas ut i luften.
- **Tillbehörens yttre diameter och tjocklek måste matcha specifikationerna på verktyget.** Tillbehör med fel mått kan inte skyddas eller kontrolleras på korrekt sätt.
- **Tillbehörens konfigurering ska matcha verktyget.** Användning av tillbehör, som inte kan fästas perfekt på verktyget, kan orsaka obalans, överdrivna vibrationer och omöjlighet att kontrollera verktyget.
- **Använd inte skadade tillbehör. Inspektera alla tillbehör före användning. Inspektera stödplattorna och kontrollera att det inte finns några sprickor, revor eller överdrivet slitage. Om ett verktyg eller tillbehör fallit av, verifiera att det inte är skadat eller installera ett nytt tillbehör. Efter inspektion eller installation av ett tillbehör, testa användning av verktyget vid högsta hastighet och utan belastning under några minuter på säkert avstånd. Om tillbehören skulle vara skadade kommer de att gå sönder under detta test.**

DELAR AV VERKTYGET

- | | |
|-----------------------------|-------------------------|
| 1 - Identifieringsskylt | 5 - Stödrondell |
| 2 - PÅIAV knapp - LED-lampa | 6 - Extraktorkoppling |
| 3 - Brytarspak START/STOPP | 7 - 19 mm rondellnyckel |
| 4 - Varvtalsjusteringshjul | 8 - Anti-spinnhylsa |

UPPSTART



WARNING: Spänning och nätfrekvens ska överensstämma med de data som visas på identifieringsskylten (1).

MONTERING AV TILLBEHÖR, SAMT NEDMONTERING



WARNING: Innan verktyget monteras/nedmonteras ska man försäkra sig om att det är frånkopplat
ANMÄRKNING: För optimal verktygsprestanda ska endast tillbehör och förbrukningsvaror i original användas.

Stödrondell

- För in rondellnyckeln (7) mellan stödrondellen och anti-spinnhylsan (Fig. 1) för att hålla spindeln stilla.
- Vrid rondellen moturs för att avlägsna den.
- För nedmontering: (Fig. 2, 3) Håll spindeln stilla med rondellnyckeln (7) och vrid rondellen medurs.

ANMÄRKNING: Användning av stödrondeller, som inte är original eller av fel storlek, kan orsaka överdriven vibration i verktyget.

Sandpapper

- Använt sandpapper kan avlägsnas enkelt genom att riva bort det.
- Sätt på nytt sandpapper genom att pressa det på stödrondellen (5) och kontrollera att hålet på pappret överensstämmer med utsugningshålen på rondellen.

ANMÄRKNING: Endast Ø 150mm Velcro sandpappersskivor med dammsugningshål är tillåtna.

START OCH STOPP

Start: Tryck på PÅIAV knappen (2); LED-lampan tänds. Nu kan verktyget startas genom att man trycker på brytarspaken START/STOPP (3). Varvtalet kan justeras genom att man vrider på varvtalsjusteringshjulet (4)

Stopp: Släpp spaken för att stoppa verktyget; Tryck på PÅIAV knappen, LED-lampan och verktyget släcks.



WARNING: Vid ovanlig vibration efter start av verktyget ska det omedelbart slås av och felet avhjälpas.



WARNING: För att minska risk för personskada ska verktyget slås av genom att man trycker på PÅIAV knappen (2) efter varje användning.

ELEKTRONISK STYRENHET

Mjukstart

Mjukstarten styrs elektroniskt. Mjukstarten kan även styras genom justering av spakens läge. Mjukstarten garanterar skydd av motorn och minskar risk för personskada för operatören.

Varvtalskontroll

Verktygets varvtal kan ändras genom att man vrider varvtalsjusteringshjulet (4) till önskad inställning.

Varvtalsjusteringshjulet har elva spärrar och varvtalet kan ställas in mellan 4.000 (läge 1) och 10.000 (läge 6) RPM.

Verktygsskydd

Del elektroniska skyddet skyddar verktyget från olika tilldragelser, som skulle kunna skada verktyget och skapa risk för personskada för operatören.

- **Temperaturfråslagnig:** Vid överhettning begränsar skyddet verktygets energiförbrukning och minskar dess RPM. Om temperaturen skulle fortsätta att öka, slår del elektroniska skyddet av verktyget och LED-lampan börjar blinka.
- **Överström:** Vid överström, som orsakats av upprepade starter eller överdriven överbelastning, slår del elektroniska skyddet av verktyget och LED-lampan börjar blinka.
- **Blockerad rotor:** Om rotorn blockeras av något fysiskt hinder, slår del elektroniska skyddet av verktyget och LED-lampan börjar blinka.
- **Strömispik:** Vid strömispik, som orsakats av överbelastning eller startsvårighet p.g.a. något hinder, slår del elektroniska skyddet av verktyget och LED-lampan börjar blinka.

LED-blinkningsanvisning

LED-lampan visar skyddstyp med olika blinkningskoder:

Verktygsskydd	Blinkning	Lösning
Blockerad rotor	Upprepad blinkning	Slå omedelbart av verktyget och avhjälp felet innan verktyget startas om.
Överström:	Blinkning-Paus-Blinkning	Starta om verktygen och minska belastningen på slipmaskinen; om skyddet upprepas, stoppa verktyget under kort tid.
Temperaturfrånslagning	2 Blinkningar-Paus- 2 Blinkningar	Starla om verktygen och minska belastningen på slipmaskinen; om skyddet upprepas, stoppa verktyget under kort lici.
Strömspik:	3 Blinkningar-Paus- 3 Blinkningar	Starta om verktyget; om skyddet upprepas, stoppa verktyget under kort lici.

DAMMSUGNING

 **WARNING: Damm kan vara farligt för hälsan. Arbeta alltid med en dammextraktor. Läs alltid tillämpliga nationella bestämmelser innan utsugning av farligt damm påbörjas.**

Slipmaskinen har ingen egengenererad dammsugning. Anslut ett dammsugningssystem RUPES liii extraktorkopplingen (6)

BULLERUTSLÄPPSVÄRDEN

Bullervärden fastställda enligt EN 62841-2-4:

RX153A/RX253A - RX156A/RX256A

LJUDTRYCKSNIVÅ	dB(A)	72.5
LJUDEFSEKTNIVÅ	dB(A)	82.5
OSÅKERHET (K)	dB	3.0



Använd hörselskydd

VIBRATIONSUTSLÄPPSVÄRDEN

Totala vibrationsvärden ah (vektorsumma för tre riktningar) och osäkerhet K beräknad enligt EN 62841-2-4:

RX153A/RX253A RX156A/RX256A

3 AXELNS VIBRATIONSIVÅ (ah)	m/s ²	2.5	3.0
OSÅKERHET (K)	m/s ²	1.2	1.2

Visade utsläppsvärden är jämförande och ska användas för provisorisk bedömning av operatörens risk för exponering på arbetstid. Lämplig bedömning av arbetstiden måste även inkludera verktygets tomgångs- och stopperioder. Dessa utsläppsvärden representerar verktygets huvudsakliga tillämpningar. Om verktyget används i andra tillämpningar, med andra tillbehör, eller om det inte undergår regelbundet underhåll, kan utsläppsvärden på betydande sätt öka under drift.



FÖRSIKTIGHET: Angivna mätningar hänför sig till nya verktyg. Daglig användning medför att buller- och vibrationsvärden ändras.

UNDERHÅLL OCH SERVICE



WARNING: Alla underhållsngrepp ska utföras med frankopplad strömförsörjning. Kontrollera att verktyget kopplats från.

RENGÖRING

Efter varje arbetsession, eller vid behov, ska allt damm avlägsnas från verktygskroppen med hjälp av en mjuk trasa med särskild uppmärksamhet på motorns ventilationsöppningar.

Inget annat under håll får utföras av användaren

REPARATIONER

Underhåll och rengöring av de interna delarna, så som kullager, växlar osv, eller annat, får endast utföras av en auktoriserad serviceverkstad.

BORTSKAFFANDE (WEEE-DIREKTIVET)



Endast för EU-länder: Enligt det europeiska direktivet om avfall från elektrisk och elektronisk utrustning och dess implementering i överensstämmelse med nationella standarder, måste uttjänt elektrisk utrustning samlas in separat för att återvinnas på miljövänligt sätt. Produkten, när den nått slutet av sin livslängd, får inte spridas i miljön eller kastas tillsammans med hushållsavfall. Den måste bortskaffas vid auktoriserade återvinningscentraler (kontakta de lokala myndigheterna för att få veta var produkten kan bortskaffas enligt lag). Korrekt bortskaffande av produkten bidrar till hälsa och bevarande av miljön. Olagligt bortskaffande av produkten medför straff för lagbrytarna.

EU-FÖRSÄKRAN OM ÖVERENSSTÄMMELSE

Vi försäkrar på eget ansvar att det representerade verktyget överensstämmer med följande direktiv:

2006/42/EG, 2014/30/EU, 2011/65/EU.

Testning har utförts enligt standarderna:

EN 62841-1:2015 + AC:2015;

EN 62841-2-4:2014 + AC:2015;

EN IEC 55014-1:2021;

EN IEC 55014-2:2021;

EN IEC 61000-3-2:2019 + A1:2021;

EN 61000-3-3:2013 + A1:2019 + A2:2021;

EN IEC 63000:2018.

Vermezzo con Zelo (MI), 03/10/2022

Teknisk sammanställning hos:

RUPES S.p.A.

Via Marconi, 3/A - Loc. Vermezzo

20071 - VERMEZZO CON ZELO (MI) - Italy

RUPES[®] S.p.A. a socio unico

G. Valentini
The President

Краткие сведения об этикетках прибора, содержащие информацию по технике безопасности			
	ПРЕДУПРЕЖДЕНИЕ: С целью снижения риска травмы пользователь должен изучить настоящее руководство		
	Маркировка CE для рынка ЕС		Евразийский знак соответствия
	Использовать защиту органов слуха		Использовать защиту органов зрения
	Надевать защитные перчатки		Надевать защитную маску
	Утилизация оборудования, выведенного из эксплуатации (ДИРЕКТИВА WEEE)		
	Стрелка — действовать в направлении, указанном стрелкой		

ТЕХНИЧЕСКИЕ ХАРАКТЕРИСТИКИ

ТИП	RX153A/RX253A	RX156A/RX256A
Ход Эксцентрика [mm]	3	6
Диаметр Диск-подошвы [mm]	150	150
Резьба Диск-подошвы	5/16"	5/16"
Отверстия Диск-подошвы	МНОГОДЫРЧАТАЯ	МНОГОДЫРЧАТАЯ
об./мин.	4.000÷10.000	4.000÷10.000
Класс Изоляции	•	•
Мощность (W) [Вт]	250	250
Класс Изоляции	I	I
Вес [Kr] (Kg) согласно процедуре EPTA	1,2	1,2
Вышеуказанные значения основаны на номинальном напряжении 230В/50Гц. В случае отличающегося напряжения и частоты, значения мощности могут меняться. Смотрите параметры инструмента в технических спецификациях ярлыка.		

 **ПРЕДУПРЕЖДЕНИЕ!** Прочитать все предупреждения по безопасности, инструкции, иллюстрации и технические условия, представленные с этим электрическим прибором. Невыполнение всех инструкций, перечисленных ниже может привести к ударе электрическим током, возгоранию и/или серьезной травме. Сохраняйте эти инструкции и указания для будущего использования. Инструкции по технике безопасности или предупреждению несчастных случаев приведены в брошюре «ИНСТРУКЦИИ ПО ТЕХНИКЕ БЕЗОПАСНОСТИ», являющейся неотъемлемой частью настоящих документов. Настоящее руководство по эксплуатации содержит дополнительную информацию необходимую для определенной эксплуатации прибора.

ПРАВИЛЬНАЯ ЭКСПЛУАТАЦИЯ

- Это устройство предназначено для использования в качестве шлифовального станка. Прочитайте все предупреждения, инструкции, указания по безопасности, содержащиеся на чертежах и в спецификациях, полученных вместе с инструментом. Несоблюдение нижеприведенных инструкций может привести к поражению электрическим током, пожару и/или серьезным травмам.
- Это устройство не предназначено для шлифовки, полировки и резки изделий из металла. Использование этого прибора в непредусмотренных целях может привести к опасности и травмам людей.
- Прибор должен использоваться с комплектующими, которые были специально разработаны или рекомендованы производителем. Крепление комплектующих к инструменту не гарантирует безопасной работы.
- Номинальная частота вращения комплектующих должна быть эквивалентна максимальной скорости, указанной на инструменте. Использование комплектующих на скорости выше номинальной может привести к их поломке или выбросу в воздух.
- Внешний диаметр и толщина комплектующих должны соответствовать характеристикам прибора. Комплектующие неправильных размеров не могут быть должным образом защищены или контролироваться.
- Конфигурация комплектующих должна соответствовать прибору. Использование комплектующих, которые не могут быть идеально подогнаны под прибор, может привести к дисбалансу, чрезмерным вибрациям и невозможности управления инструментом.

- Не использовать поврежденные приспособления. Проверьте все дополнительные приспособления до начала использования. Проверьте опорные платформы и убедитесь, что нет трещин, разрывов или чрезмерного износа. Если инструмент или дополнительное приспособление упало, проверьте, что оно не сломано или установите новое приспособление. После проверки или установки оборудования проверьте работу инструмента на максимальной скорости и без нагрузки в течение одной минуты, сохраняя безопасную дистанцию. Если приспособления повреждены, они сломаются во время этой проверки.

ЧАСТИ ИНСТРУМЕНТА

- | | |
|--|----------------------------|
| 1 - Паспортная табличка | 5 - Платформа |
| 2 - кнопка ON/OFF – светодиодный индикатор | 6 - Экстрактор соединитель |
| 3 - рукоятка переключения START/STOP | 7 - 19 мм гаечный ключ |
| 4 - Колесо стабилизации скорости | 8 - Антираскрутчик |

ЗАПУСК



ПРЕДУПРЕЖДЕНИЕ: Напряжение и частота сети должны соответствовать данным паспортной таблички (1).

УСТАНОВКА ПРИНАДЛЕЖНОСТЕЙ И РАЗБОРКА



ПРЕДУПРЕЖДЕНИЕ: Перед сборкой (разборкой) инструмента убедитесь, что инструмент отключен от сети.

ПРИМЕЧАНИЕ: Для оптимальной работы используйте только оригинальные принадлежности и расходные материалы.

Диск-подошва

- Вставьте ключ (7) между диск-подошвой и антираскрутчиком (Рис. 1), чтобы держать шпindelь.
- Поверните диск против часовой стрелки, чтобы снять его.
- Для разборки: (Рис. 2, 3) Зажмите шпindelь ключом (7), затем поверните диск по часовой стрелке.

ПРИМЕЧАНИЕ: Установка не оригинального диска или с неправильным размером может вызвать чрезмерную вибрацию инструмента.

Наждачная Бумага

- Использованную наждачную бумагу можно удалить, просто потянув ее;
- Устанавливайте новую наждачную бумагу, прижимая ее к диску(5) и убедившись, что отверстия бумаги совпадают с всасывающими отверстиями диска.

ПРИМЕЧАНИЕ: Только диски наждачной бумаги Velcro диаметром 150мм разрешено использовать с отверстиями экстракции пыли.

ПУСК И ОСТАНОВ

Пуск: Нажмите кнопку ON/OFF (2); загорится светодиод. Сейчас можно запускать инструмент, нажав ручку переключателя START/STOP (3). Скорость вращения можно подстраивать, поворачивая колесо регулятора скорости (4).

Остановка: Освободите ручку для остановки инструмента; Нажмите кнопку ON/OFF, светодиод и инструмент выключатся.



ПРЕДУПРЕЖДЕНИЕ: В случае, когда после пуска инструмента имеется необычная вибрация, немедленно отключите инструмент и устраните неполадку.



ПРЕДУПРЕЖДЕНИЕ: Для снижения риска травматизма выключайте инструмент нажатием кнопки ON/OFF (2) после любого использования.

ЭЛЕКТРОННЫЙ КОНТРОЛЛЕР

Плавный пуск

Осуществляется электронный контроль плавного пуска. Плавный пуск можно также контролировать, регулируя положение ручки. Плавный пуск обеспечивает защиту двигателя и снижает риск травматизма для оператора.

Контроль скорости

Скорость инструмента можно менять вращением регулировочного колеса (4) до нужного положения. Регулировочное колесо имеет одиннадцать упоров и скорость может устанавливаться между 4000 (позиция 1) и 10000 (позиция 6) об./мин.

Защита Инструмента

Электронная защита охраняет инструмент от различных событий, которые могут повредить инструмент и привести к риску травм для оператора.

- **Температурный выключатель:** В случае перегрева, защита ограничивает потребление энергии инструментом и уменьшает число об./мин. Если температура продолжает расти, электронная защита выключит инструмент и светодиод начнет мигать.
- **Перегрузка по току:** В случае избыточного тока, вызванного повторными пусками или чрезмерной перегрузкой, электронная защита выключит инструмент и светодиод начнет мигать.
- **Заблокированный ротор:** В случае блокирования ротора, вызванного какой-то физической помехой, электронная защита выключит инструмент и светодиод начнет мигать.
- **Перепад напряжения:** В случае перепада напряжения, вызванного перегрузкой или трудным пуском из-за какой-то помехи, электронная защита выключит инструмент и светодиод начнет мигать.

Сигналы светодиода

Светодиод показывает тип защиты различными сигналами:

Защита инструмента	Сигнал	Решение
Заблокированный ротор	Повторяемое мигание	Немедленно отключить инструмент и устранить сбой перед тем как снова запустить инструмент
Перегрузка по току	Мигание-Пауза-Мигание	Перезапустить инструменты и уменьшить нагрузку на машину; если защита срабатывает повторно, остановить инструмент на короткое время.
Температурный выключатель	2 Мигания-Пауза- 2 Мигания	Перезапустить инструменты и уменьшить нагрузку на машину; если защита срабатывает повторно, остановить инструмент на короткое время.
Перепад напряжения	3 Мигания-Пауза- 3 Мигания	Перезапустить инструменты; если защита срабатывает повторно, остановить инструмент на короткое время.

ЭКСТРАКЦИЯ ПЫЛИ

 **ПРЕДУПРЕЖДЕНИЕ:** Пыль может быть опасной для здоровья. Всегда работайте с пылеуловителем. Всегда читайте применяемые национальные нормы до того как извлекать опасную пыль.

Шлифовальная машина не имеет собственный экстрактор пыли. Подключите устройство отсасывания пыли RUPES к коннектору для экстракции (6).

ЗНАЧЕНИЯ УРОВНЯ ШУМА

Шумовая эмиссия определена в соответствии с EN 62841-2-4:

RX153A/RX253A - RX156A/RX256A

УРОВЕНЬ ЗВУКОВОГО ДАВЛЕНИЯ	dB(A)	72.5
УРОВЕНЬ ЗВУКОВОЙ МОЩНОСТИ	dB(A)	82.5
НЕОПРЕДЕЛЕННОСТЬ (K)	dB	3.0



Использовать защиту органов слуха!

ЗНАЧЕНИЯ УРОВНЯ ВИБРАЦИИ

Суммарная вибрация ah (векторная сумма трех направле-ний) и погрешность K определены в соответствии с EN 62841-2-4:

RX153A/RX253A RX156A/RX256A

УРОВЕНЬ ВИБРАЦИИ 3-ОСЕВ. (ah)	m/s ²	2.5	3.0
НЕОПРЕДЕЛЕННОСТЬ (K)	m/s ²	1.2	1.2

Отображаемые значения выбросов являются сравнительными и должны использоваться для предварительной оценки подверженности оператора риску в течение рабочего периода. Соответствующая оценка периода работы должна также включать периоды простоя и останова прибора. Эти значения выбросов представляют собой основные области применения прибора. Если прибор используется в иных целях с другими комплектующими или если он не подвергается регулярному техническому обслуживанию, значения выбросов могут значительно увеличиться во время работы.

 **ПРЕДОСТЕРЕЖЕНИЯ:** Указанные размеры относятся к новым электроприборам. Ежедневное использование вызывает изменение значений шума и вибрации.

ТЕХНИЧЕСКОЕ ОБСЛУЖИВАНИЕ И СЕРВИСНОЕ ОБСЛУЖИВАНИЕ

 **ПРЕДУПРЕЖДЕНИЕ:** Все операции по обслуживанию проводятся при отключенном питании, убедитесь, что инструмент отключен от сети.

ОЧИСТКА

В конце каждого рабочего сеанса или при необходимости следует удалять пыль с корпуса прибора мягкой салфеткой, уделяя особое внимание вентиляционным прорезам двигателя.

Пользователь не должен выполнять никаких других операций по техническому обслуживанию.

РЕМОНТНЫЕ РАБОТЫ

Техническое обслуживание и очистка внутренних деталей, таких как шарикоподшипники, шестерни и т.д., должны выполняться только в авторизованной мастерской по обслуживанию клиентов.

Утилизация оборудования, выведенного из эксплуатации (ДИРЕКТИВА WEEE)

 **Только для стран-членов EU:** В соответствии с Европейской директивой об утилизации электрического и электронного оборудования и ее реализацией в соответствии с национальными стандартами, отработанное электрическое оборудование необходимо собирать отдельно, чтобы переработать экологически безопасным способом. Когда изделие достигает конца срока службы, его нельзя выбрасывать в окружающую среду или вместе с бытовыми отходами. Его необходимо утилизировать в уполномоченных центрах по переработке (обратитесь в местные органы власти, чтобы узнать, где утилизировать продукт в соответствии с законом). Правильная утилизация продукта способствует здоровью и сохранению окружающей среды. Незаконная утилизация продукта повлечет за собой штрафные санкции.

ЗАЯВЛЕНИЕ О СООТВЕТСТВИИ ЕС

Мы заявляем о своей ответственности, что представленный прибор соответствует директивам:

2006/42/ЕС, 2014/30/EU, 2011/65/EU.

Все испытания были проведены в полном соответствии с требованиями стандартов:

EN 62841-1:2015 + AC:2015;

EN 62841-2-4:2014 + AC:2015;

EN IEC 55014-1:2021;

EN IEC 55014-2:2021;

EN IEC 61000-3-2:2019 + A1:2021;

EN 61000-3-3:2013 + A1:2019 + A2:2021;

EN IEC 63000:2018.

Vermezzo con Zelo (MI), 03/10/2022

Техническая документация:









RUPES S.p.A.

Via Marconi, 3/A - Loc. Vermezzo

20071 - VERMEZZO CON ZELO (MI) - Italy

RUPES® S.p.A. a socio unico

G. Valentini
The President

Wykaz etykiet zawierających informacje dotyczące bezpieczeństwa			
	OSTRZEŻENIE: Aby zmniejszyć ryzyko obrażeń, użytkownik musi przeczytać instrukcję obsługi		
	Oznakowania CE na rynek UE		Znak zgodności euroazjatyckiej
	Stosować środki ochrony uszu		Stosować środki ochrony oczu
	Nosić rękawice ochronne		Nosić maskę
	Utylizacja urządzeń wycofanych z eksploatacji (DYREKTYWA WEEE)		
	Strzałka - działanie w kierunku wskazanym przez strzałkę		

SPECYFIKACJA TECHNICZNA

TYP	RX153A/RX253A	RX156A/RX256A
Ø Średnica [mm]	3	6
Ø Podkładka [mm]	150	150
Gwint podkładki	5/16"	5/16"
Otwory podkładki	WIELOOTWOROWE	WIELOOTWOROWE
Obr/min	4.000÷10.000	4.000÷10.000
Elektroniczna regulacja prędkości	•	•
Moc (W)	250	250
Klasa izolacji	I	I
Waga [kg] zgodnie z EPTA	1,2	1,2
Przedstawione wartości są oparte na napięciu znamionowym 230V/50Hz. W przypadku napięć i częstotliwości o innej mocy wartości mogą się zmieniać. Należy zapoznać się z informacjami na etykiecie specyfikacji technicznych wartości narzędzia.		

 **OSTRZEŻENIE!** Przeczytać wszystkie ostrzeżenia w zakresie bezpieczeństwa, ilustracje i specyfikacje techniczne dostarczone z narzędziem. Nieprzestrzeganie podanych poniżej instrukcji może skutkować porażeniem prądem, pożarem i/lub poważnymi obrażeniami ciała. **Należy starannie przechowywać wszystkie przepisy i wskazówki bezpieczeństwa dla dalszego zastosowania.** Instrukcje dotyczące bhp i zapobiegania wypadkom zawarte są w książeczce „INSTRUKCJE BEZPIECZEŃSTWA”, będącej integralną częścią dokumentacji. Niniejsza instrukcja obsługi zawiera dodatkowe informacje wymagane podczas korzystania z narzędzia.

ZALECANE UŻYCIĘ

- To narzędzie jest przeznaczone do używania jako polerka. Proszę przeczytać wszystkie ostrzeżenia, instrukcje, wskazówki znajdujące się na rysunkach i specyfikacjach dostarczonych z narzędziem. Niestosowanie się do tych instrukcji może spowodować porażenie prądem, pożar i/lub ciężkie obrażenia.
- To narzędzie nie jest przeznaczone do szrotkowania, polerowania i cięcia metalu. Użycie narzędzia do innych celów może spowodować zagrożenie i obrażenia ciała człowieka.
- Narzędzie musi być używane z akcesoriami, specjalnie zaprojektowanymi lub zalecanymi przez producenta. Zamocowanie akcesoriów w urządzeniu nie gwarantuje bezpieczeństwa pracy.
- Znamionowa prędkość akcesoriów musi być co najmniej równa maksymalnej prędkości narzędzia. Używanie akcesoriów z prędkością przekraczającą prędkość znamionową może spowodować ich pęknięcie lub wyrzucenie w powietrze.
- Średnica zewnętrzna i grubość akcesoriów muszą odpowiadać specyfikacji narzędzia. Akcesoria o nieprawidłowych wymiarach nie mogą być ani odpowiednio zabezpieczone ani kontrolowane.
- Konfiguracja akcesoriów musi pasować do narzędzia. Stosowanie akcesoriów niedopasowanych do narzędzia, może skutkować niewyważeniem, nadmiernymi wibracjami i niemożnością sterowania narzędziem.
- Nie używać uszkodzonych akcesoriów. Przed użyciem przeprowadzić oględziny akcesoriów. Sprawdź podkładki i upewnij się, że nie ma pęknięć, rozdarć lub nadmiernego zużycia. Jeśli narzędzie lub akcesorium upadło, sprawdź, czy nie jest uszkodzone lub zamontować nowe akcesorium. Po sprawdzeniu lub zainstalowaniu akcesorium sprawdź przez jedną minutę działanie narzędzia z maksymalną prędkością i bez obciążenia, zachowując bezpieczną odległość. Jeśli akcesoria są uszkodzone, pękają podczas tego testu.

CZĘŚCI URZĄDZENIA

- | | |
|------------------------------------|------------------------------|
| 1 - Tabliczka znamionowa | 5 - Podkładka |
| 2 - Przycisk ON/OFF – wskaźnik LED | 6 - Złączka ekstraktora |
| 3 - Dźwignia START/STOP | 7 - 19 mm klucz do podkładki |
| 4 - Pokrętko regulacji prędkości | 8 - Rękaw ochronny |

URUCHAMIANIE



OSTRZEŻENIE: Napięcie oraz moc muszą odpowiadać danym zapisanym na tabliczce znamionowej (1).

MONTAŻ I DEMONTAŻ AKCESORIÓW



OSTRZEŻENIE: Przed (de)montażem akcesoriów upewnij się, że narzędzie jest rozłączone.

ZWRÓĆ UWAGĘ: W celu zapewnienia dobrej wydajności pracy narzędzia należy używać jedynie oryginalnych części i akcesoriów.

Podkładka

- Umieścić klucz (7) pomiędzy podkładką a rękawem ochronnym (Rys. 1), by przytrzymać trzpień.
- Obrócić podkładkę w kierunku przeciwnym do ruchu wskazówek zegara, by ją usunąć.
- W celu demontażu: (Rys. 2, 3) Przytrzymać trzpień kluczem (7), a następnie obrócić podkładkę w kierunku zgodnym z ruchem wskazówek zegara.

ZWRÓĆ UWAGĘ: Montaż nieoryginalnej podkładki lub podkładki o innym rozmiarze może spowodować nadmierne wibracje urządzenia.

Papier ścierny

- Wykorzystany papier ścierny może usunięty poprzez zdarcie go z podkładki;
- Założyć nowy papier ścierny przyciskając go do podkładki(5), i upewniając się, że otwory w papierze odpowiadają otworom ssącym podkładki.

ZWRÓĆ UWAGĘ: Można stosować jedynie papier ścierny Velcro Ø 150mm z otworami odpylającymi.

URUCHAMIANIE I ZATRZYMYWANIE

Uruchamianie: Naciśnij przycisk ON/OFF (2); zapali się LED. Urządzenie można teraz uruchomić naciskając dźwignię START/STOP (3). Ilość obr/min może być dostosowana przez przekręcanie pokrętki regulującego prędkość (4).

Zatrzymywanie: Zwolnij dźwignię, by zatrzymać urządzenie; Naciśnij przycisk ON/OFF, LED oraz urządzenie zostaną wyłączone.



OSTRZEŻENIE: UWAGA: w przypadku wystąpienia nieprzewidzianych wibracji po uruchomieniu narzędzia, natychmiast je wyłączyć i wyeliminować usterkę.



OSTRZEŻENIE: By zmniejszyć ryzyko obrażeń, po każdorazowym użyciu narzędzia wyłączyć je, przyciskając przycisk ON/OFF (2).

ELEKTRONICZNY REGULATOR

Miękki start

Miękki start jest kontrolowany elektronicznie. Miękki start może być także kontrolowany poprzez odpowiednie pozycjonowanie dźwigni. Miękki start gwarantuje ochronę silnika i akumulatora oraz zmniejsza ryzyko obrażeń operatora.

Regulacja prędkości

Prędkość działania narzędzia może być zmieniana przez obracanie pokrętki regulacji prędkości (4) aż dożądanego ustawienia.

Pokrętko regulacji prędkości ma jedenaste pozycje i może być ustawione w zakresie od 4000 (pozycja 1) do 10000 (pozycja 6) obr/min.

Zabezpieczenia

Elektroniczne zabezpieczenie chroni narzędzie przed różnymi zdarzeniami, które mogą uszkodzić urządzenie i nieść ryzyko odniesienia obrażeń przez operatora.

- **Odcięcie z powodu zbyt wysokiej temperatury:** W przypadku przegrzania, system bezpieczeństwa zmniejszy pobór mocy oraz prędkość obrotową. Jeśli temperatura nadal będzie rosła, zabezpieczenie elektroniczne wyłączy urządzenie, a LED zaczną migać.

- **Nadmierne napięcie:** W przypadku nadmiernego napięcia spowodowanego ciągłym uruchamianiem, lub nadmiernym obciążeniem, zabezpieczenie elektroniczne wyłączy urządzenie, a LED zacznie migać.
- **Zablokowany wirnik:** W przypadku zablokowania wirnika przez jakiś zewnętrzny czynnik, lub nadmiernym obciążeniem, zabezpieczenie elektroniczne wyłączy urządzenie, a LED zacznie migać.
- **Skok napięcia:** W przypadku skoku napięcia spowodowanego przeciążeniem lub ciężkiego rozruchu spowodowanego przez jakiś zewnętrzny czynnik, lub nadmiernym obciążeniem, zabezpieczenie elektroniczne wyłączy urządzenie, a LED zacznie migać.

Wskazania wyświetlacza LED

LED pokazuje różne typy zabezpieczeń przy pomocy kodu migania:

Zabezpieczenie	Miganie	Rozwiązanie
Zablokowany wirnik	Ciągłe miganie	Wyłączyć urządzenie natychmiast i wyeliminować usterkę przed ponownym uruchomieniem.
Nadmierne napięcie	Mignięcie-Pauza-Mignięcie	Uruchomić ponownie urządzenie i zredukować jego obciążenie, jeśli zabezpieczenie znowu się włączy, wyłączyć urządzenie na krótki czas.
Odcięcie z powodu zbyt wysokiej temperatury	2 Mignięcia-Pauza- 2 Mignięcia	Uruchomić ponownie urządzenie i zredukować jego obciążenie, jeśli zabezpieczenie znowu się włączy, wyłączyć urządzenie na krótki czas.
Skok napięcia	3 Mignięcia-Pauza- 3 Mignięcia	Uruchomić ponownie urządzenie; jeśli zabezpieczenie znowu się włączy, wyłączyć urządzenie na krótki czas.

ODPYLANIE

 **OSTRZEŻENIE:** Pył może być groźny dla zdrowia. Zawsze pracować z odciągaczem pyłu. Zaznajomić się z przepisami krajowymi przed rozpoczęciem operacji odpylania.

Szlifierka nie posiada systemu odpylającego. System odpylający RUPES należy podłączyć do złączki ekstraktora (6).

WARTOŚCI EMITOWANEGO HAŁASU

Wartości pomiarowe emisji hałasu zostały określone zgodnie z EN 62841-2-4:

RX153A/RX253A - RX156A/RX256A

POZIOM HAŁASU	dB(A)	72.5
POZIOM NATĘŻENIA HAŁASU	dB(A)	82.5
NIEPEWNY (K)	dB	3.0



Stosować słuchawki ochronne!

WARTOŚCI DRGAŃ

Wartości łączne drgań a_h (suma wektorowa z trzech kierunków) i niepewność pomiaru K oznaczone zgodnie z EN 62841-2-4:

	RX153A/RX253A	RX156A/RX256A
POZIOM DRGAŃ W 3 OSIACH (a_h)	m/s^2 2.5	3.0
NIEPEWNY (K)	m/s^2 1.2	1.2

Wyświetlane wartości emisji są porównywalne i należy je stosować do tymczasowej oceny narażenia operatora na zagrożenie w czasie pracy. Odpowiednia ocena okresu pracy musi również obejmować okresy przestoju i przerwy w pracy elektronarzędzia. Podane wartości emisji odzwierciedlają główne zastosowania narzędzia. Jeśli narzędzie jest używane do innych zastosowań, z innymi akcesoriami lub jeśli nie jest poddawane regularnej konserwacji, wartości emisji mogą znacznie wzrosnąć podczas pracy.



OSTROŻNIE: Wskazane pomiary odnoszą się do nowych elektronarzędzi. Codzienne użycie powoduje zmianę wartości hałasu i wibracji.

KONSERWACJA I SERWISOWANIE

 **OSTRZEŻENIE:** W trakcie prac konserwacyjnych źródło zasilania powinno być odłączone, należy także upewnić się, że narzędzie jest odłączone.

CZYSZCZENIE

Po zakończeniu pracy lub w razie potrzeby usunąć pył z korpusu narzędzia za pomocą miękkiej szmatki, zwracając szczególną uwagę na otwory wentylacyjne silnika.

Użytkownik nie może wykonywać żadnych innych czynności konserwacyjnych.

NAPRAWY

Konserwacja i czyszczenie wewnętrznych części takich jak łożyska kulkowe, koła zębate itp., mogą być wykonywane wyłącznie przez autoryzowany punkt serwisowy.

UTYLIZACJA (DYREKTYWA WEEE)



Wyłącznie kraje UE: Zgodnie z europejską dyrektywą w sprawie zużytych sprzętów elektrycznych i elektronicznych oraz jej wdrażaniem zgodnie z normami krajowymi, zużyty sprzęt elektryczny należy zbierać oddzielnie, aby mógł zostać poddany recyklingowi w sposób przyjazny dla środowiska. Produkt, na koniec okresu jego użytkowania, nie może być wyrzucony do środowiska lub wyrzucany jako odpad komunalny. Musi być utylizowany w autoryzowanych punktach recyklingu (skontaktować się z lokalnymi władzami, aby dowiedzieć się, gdzie usunąć produkt zgodnie z prawem). Prawidłowa utylizacja produktu przyczynia się do zachowania zdrowia i zachowania środowiska. Nieprawidłowe usuwanie produktu będzie wiązać się z karami nałożonymi na sprawców.

DEKLARACJA ZGODNOŚCI UE

Z pełną odpowiedzialnością oświadczamy, że przedstawione narzędzie jest zgodne z dyrektywami:

2006/42/WE 2014/30/UE, 2011/65/UE.

Testy zostały przeprowadzone zgodnie z normami:

EN 62841-1:2015 + AC:2015;

EN 62841-2-4:2014 + AC:2015;

EN IEC 55014-1:2021;

EN IEC 55014-2:2021;

EN IEC 61000-3-2:2019 + A1:2021;

EN 61000-3-3:2013 + A1:2019 + A2:2021;

EN IEC 63000:2018.

Vermezzo con Zelo (MI), 03/10/2022

Plik techniczny w:









RUPES S.p.A.

Via Marconi, 3/A - Loc. Vermezzo

20071 - VERMEZZO CON ZELO (MI) - Italy

RUPES[®] S.p.A. a socio unico

G. Valentini
The President

Σύνοψη των ετικετών της συσκευής που περιέχουν πληροφορίες ασφαλείας			
	Για να μειωθεί ο κίνδυνος τραυματισμού, ο χρήστης οφείλει να διαβάσει το εγχειρίδιο οδηγιών		
	Σήμανση CE για την αγορά της ΕΕ		Ευρασιατικό σήμα συμμόρφωσης
	Φοράτε προστατευτικά αυτιών		Φοράτε προστασία ματιών
	Φοράτε γάντια		Φοράτε μάσκα
	Διάθεση-παροπλισμός (ΟΔΗΓΙΑ ΑΗΗΕ)		
	Βέλος- ενεργείτε βάσει της κατεύθυνσης που υποδεικνύεται από το σχετικό βέλος		

ΤΕΧΝΙΚΕΣ ΠΡΟΔΙΑΓΡΑΦΕΣ

ΤΥΠΟΣ	RX153A/RX253A	RX156A/RX256A
Ø Τροχιά [mm]	3	6
Ø Πίσω τροχός [mm]	150	150
Νήμα Πίσω Τροχού	5/16"	5/16"
Αρ. Οπών Πίσω τροχού	ΠΟΛΛΑΠΛΩΝ ΟΠΩΝ	ΠΟΛΛΑΠΛΩΝ ΟΠΩΝ
RPM* (*αριθμός στροφών ανά λεπτό)	4.000÷10.000	4.000÷10.000
Ηλεκτρονικός έλεγχος ταχύτητας	•	•
Ισχύς (W)	250	250
Κατηγορία Μόνωσης	I	I
Βάρος [Kg] βάσει ΕΡΤΑ	1,2	1,2

Οι ανωτέρω τιμές βασίζονται μία ονομαστική τάση 230V/50Hz. Στην περίπτωση τιμών διαφορετικής τάσεως και συχνότητας αυτές μπορεί να διαφέρουν. Ανατρέξτε στον πίνακα τεχνικών προδιαγραφών του εν λόγω εργαλείου.

⚠ ΠΡΟΕΙΔΟΠΟΙΗΣΗ! Διαβάστε όλες τις προειδοποιήσεις ασφαλείας, τις οδηγίες, τις εικόνες και τις προδιαγραφές που παρέχονται με αυτό το ηλεκτρικό εργαλείο. Η μη τήρηση του συνόλου των οδηγιών που αναφέρονται παρακάτω μπορεί να προκαλέσει ηλεκτροπληξία, πυρκαγιά ή/και σοβαρό τραυματισμό. **Φυλάξτε όλες τις προειδοποιητικές υποδείξεις και οδηγίες για κάθε μελλοντική χρήση.** Οι οδηγίες για την ασφάλεια και την πρόληψη ατυχημάτων περιέχονται στο φυλλάδιο «ΟΔΗΓΙΕΣ ΑΣΦΑΛΕΙΑΣ» που αποτελεί αναπόσπαστο μέρος αυτών των εγγράφων. Αυτό το εγχειρίδιο οδηγιών λειτουργίας περιέχει πρόσθετες πληροφορίες απαραίτητες για την ορθή χρήση του εργαλείου.

ΣΩΣΤΗ ΧΡΗΣΗ

- Αυτό το εργαλείο έχει σχεδιαστεί κατάλληλα για να χρησιμοποιείται σαν τριβείο. Οι τύποι HSE73 και HSS73 είναι τροχιακά τριβεία, ο τύπος HSR73 είναι έκκεντρο τριβείο.
- Δεν προορίζεται για εργασίες βουρτσίσματος, λείανσης και κοπής μετάλλων. Η χρήση αυτού του εργαλείου για άλλες [μη προβλεπόμενες] χρήσεις μπορεί να προκαλέσει κινδύνους και τραυματισμούς σε άτομα.
- Το εργαλείο πρέπει να χρησιμοποιείται με αξεσουάρ που έχουν σχεδιαστεί ή προτείνονται από τον κατασκευαστή. Η απλή στερέωση του εξαρτήματος στο εργαλείο δεν εγγυάται μια ασφαλή του λειτουργία [του εργαλείου].
- Η ονομαστική ταχύτητα των αξεσουάρ πρέπει να είναι τουλάχιστον ισοδύναμη με τη μέγιστη ταχύτητα του εργαλείου. Η χρήση των αξεσουάρ σε ταχύτητες πάνω από την ονομαστική, μπορεί να προκαλέσει θραύση ή ρίψη [αντικειμένων] στον αέρα.
- Η εξωτερική διάμετρος και το πάχος των εξαρτημάτων πρέπει να είναι συμβατά με τις προδιαγραφές του εργαλείου. Τα αξεσουάρ με εσφαλμένες διαστάσεις δεν μπορούν να προστατευτούν ή να ελεγχθούν επαρκώς.
- Η διαμόρφωση των αξεσουάρ πρέπει να ταιριάζει με το εργαλείο. Η χρήση αξεσουάρ που δεν μπορούν να τοποθετηθούν τέλεια επάνω στο εργαλείο μπορεί να οδηγήσει σε ανισορροπία, υπερβολικές δονήσεις και αδυναμία ελέγχου του εργαλείου.

- Μην χρησιμοποιείτε κατεστραμμένα αξεσουάρ. Πριν από τη χρήση, ελέγξτε όλα τα [μεμονωμένα] αξεσουάρ του εργαλείου. Ελέγξτε τα υποστηρίγματα και βεβαιωθείτε ότι δεν υπάρχουν ρωγμές, δάκρυα ή υπερβολική φθορά. Εάν το εργαλείο ή το αξεσουάρ έχει πέσει, βεβαιωθείτε ότι δεν είναι κατεστραμμένο ή εγκαταστήστε νέο αξεσουάρ. Αφού επιθεωρήσετε ή εγκαταστήσετε ένα εξάρτημα, ελέγξτε την ορθή λειτουργία του εργαλείου στη μέγιστη ταχύτητά του και χωρίς φορτίο για ένα λεπτό, διατηρώντας πάντοτε μια απόσταση ασφαλείας σε απόσταση ασφαλείας. Εάν τα αξεσουάρ είναι κατεστραμμένα, θα σπάσουν κατά τη διάρκεια αυτής της δοκιμής.

ΜΕΡΗ ΤΟΥ ΕΡΓΑΛΕΙΟΥ

- | | |
|----------------------------------|---------------------------------------|
| 1 – Πινακίδα ταυτοποίησης | 5 – Πίσω δίσκος |
| 2 – Πλήκτρο ON/OFF – Δείκτης LED | 6 – Βύσμα ειδ. συσκευής αφαίρ. σκόνης |
| 3 – Μοχλός START/STOP | 7 – 19 mm κλειδί τροχού |
| 4 – Τροχός ρύθμισης ταχύτητας | 8 – Αντιολισθητικό εξάρτημα |

ΕΚΚΙΝΗΣΗ

-  **ΠΡΟΕΙΔΟΠΟΙΗΣΗ:** Τάση και συχνότητα ισχύος θα πρέπει να ταυτίζονται με τα δεδομένα που υποδεικνύονται στην πινακίδα ταυτοποίησης (1).

ΑΞΕΣΟΥΑΡ ΣΥΝΑΡΜΟΛΟΓΗΣΗΣ ΚΑΙ ΑΠΟΣΥΝΑΡΜΟΛΟΓΗΣΗΣ

-  **ΠΡΟΕΙΔΟΠΟΙΗΣΗ:** Πριν προχωρήσετε στη συναρμολόγηση ή αποσυναρμολόγηση του εργαλείου, σιγουρευτείτε ότι αυτό είναι αποσυνδεδεμένο.

ΣΗΜΕΙΩΣΗ: Για να εξασφαλίσετε τη βέλτιστη απόδοση του εργαλείου, χρησιμοποιείτε μόνο γνήσια ανταλλακτικά ή αναλώσιμα.

Πίσω Τροχός

- Εισάγετε το κλειδί του δίσκου (7) ανάμεσα στο στον πίσω δίσκο και το ειδικό αντιολισθητό εξάρτημα (εικ. 1) για να συγκρατήσετε την άτρακτο.
- Περιστρέψτε τον δίσκο αριστερόστροφα για να τον αφαιρέσετε.
- Για αποσυναρμολόγηση: (Εικ. 2, 3) Συγκρατήστε την άτρακτο με το κλειδί του τροχού (7) κι στη συνέχεια περιστρέψτε δεξιόστροφα.

ΣΗΜΕΙΩΣΗ: Η τοποθέτηση μη γνήσιου ή μία συμβατού πίσω τροχού μπορεί να προκαλέσει υπερβολικές δονήσεις στο εργαλείο.

Χαρτί λείανσης

- Το χρησιμοποιημένο χαρτί μπορεί να αφαιρεθεί με ένα απλό τράβηγμα,
- Εφαρμόστε ένα νέο γυαλιστικό χαρτί πιέζοντάς το στην πίσω επιφάνεια (5) και βεβαιωθείτε ότι οι οπές του χαρτιού συμπίπτουν με τις οπές αναρρόφησης της εν λόγω επιφάνειας

ΣΗΜΕΙΩΣΗ: Μόνον Ø 150mm χαρτί τύπου με ειδικές οπές αναρρόφησης επιτρέπονται.

ΕΚΚΙΝΗΣΗ ΚΑΙ ΣΤΑΜΑΤΗΜΑ

Εκκίνηση: Πιέστε το πλήκτρο ON/OFF αρ. (2); Το LED θα ανάψει. Τώρα μπορείτε να ενεργοποιήσετε το εργαλείο πατώντας τον μοχλό START/STOP (3). Το rpm [αριθμός στροφών ανά λεπτό] μπορεί να ρυθμιστεί περιστρέφοντας τον [ειδικό] τροχό ρύθμισης της ταχύτητας (4).

Σταμάτημα: Απελευθερώστε τον μοχλό για να σταματήσετε το εργαλείο. Πιέστε το πλήκτρο ON/OFF / Το LED του εργαλείου θα σβήσει.

-  **ΠΡΟΕΙΔΟΠΟΙΗΣΗ:** στην περίπτωση παρουσίας μη φυσιολογικών δονήσεων μετά την έναρξη λειτουργίας του εργαλείου, απενεργοποιήστε το άμεσα και διορθώστε το πρόβλημα.

-  **ΠΡΟΕΙΔΟΠΟΙΗΣΗ:** Για να μειώσετε την πιθανότητα πρόκλησης ατυχήματος ή τραυματισμού, απενεργοποιήστε το εργαλείο πατώντας το πλήκτρο ON/OFF (2) μετά από κάθε χρήση.

ΗΛΕΚΤΡΟΝΙΚΟ ΣΥΣΤΗΜΑ ΕΛΕΓΧΟΥ

Ήπια εκκίνηση

Η ήπια εκκίνηση ελέγχεται μέσω ηλεκτρικού συστήματος. Η ήπια εκκίνηση μπορεί να ρυθμιστεί τοποθετώντας τον μοχλό στη σωστή θέση. Η ήπια εκκίνηση [της συσκευής] εξασφαλίζει αφενός την προστασία του κινητήρα και, αφετέρου, μειώνει την πιθανότητα πρόκλησης ατυχήματος.

Έλεγχος ταχύτητας

Η ταχύτητα του εργαλείου μπορεί να τροποποιηθεί περιστρέφοντας τον [ειδικό] τροχίσκο ρύθμισης (4) στο επιθυμητό σημείο.

Ο [ειδικός] τροχίσκος ρύθμισης της ταχύτητας διαθέτει έντεκα 'δοντάκια' μέσω των οποίων μπορείτε να επιτύχετε μία ταχύτητα ανάμεσα στις 4000 (θέση 1) και 10000 (θέση 6) RPM [στροφές ανά λεπτό].

Συστήματα Προστασίας Εργαλείου

Το ηλεκτρονικό σύστημα προστασίας προστατεύει το εργαλείο από μία σειρά συμβάντων που μπορούν να τους προκαλέσουν ζημιά ή ακόμα και τραυματισμό στους χρήστες.

- **Ασφάλεια θερμοκρασίας:** Στην περίπτωση υπερθέρμανσης, η [ειδική] ασφάλεια περιορίζει τα επίπεδα τροφοδοσίας του εργαλείου, μειώνοντας έτσι τις RPM [στροφές ανά λεπτό]. Στην περίπτωση που η θερμοκρασία συνεχίσει να ανεβαίνει, η ηλεκτρική ασφάλεια απενεργοποιεί το εργαλείο και το LED θα αρχίσει να αναβοσβήνει.
- **Υπερφόρτωση:** Στη περίπτωση υπερφόρτωσης λόγω π.χ. επαναλαμβανόμενων ενεργοποιήσεων [της συσκευής] η ηλεκτρονική ασφάλεια θα απενεργοποιήσει το εργαλείο και το LED θα αρχίσει να αναβοσβήνει.
- **Εμπλοκή στροφές:** Στην περίπτωση εμπλοκής του στροφές λόγω παρουσίας κάποιου φυσικού εμποδίου, η ηλεκτρονική ασφάλεια θα απενεργοποιήσει το εργαλείο και το LED θα αρχίσει να αναβοσβήνει.
- **Αυξομειώσεις ρεύματος:** Στην περίπτωση αυξομειώσεων του ρεύματος, λόγω υπέρτασης ή λόγω παρουσίας κάποιου εμποδίου, η ηλεκτρονική ασφάλεια θα απενεργοποιήσει το εργαλείο και το LED θα αρχίσει να αναβοσβήνει.

Ένδειξη αναλαμπής LED

Το LED υποδεικνύει τον τύπο προστασίας με διαφορετικό κώδικα αναλαμπής. Το LED υποδεικνύει τον τύπο προστασίας ανάλογα με τον τρόπο αναλαμπής:

Προστασία εργαλείου	Αναλαμπή	Λύση
Εμπλοκή στροφές	Επαναλαμβανόμενη αναλαμπή	Απενεργοποιήστε το εργαλείο αμέσως και επιλύστε το πρόβλημα πριν προχωρήσετε στην επανεκκίνηση του εργαλείου.
Υπερφόρτωση	Αναλαμπή-παύση-αναλαμπή -	Επανεκκινήστε το εργαλείο και μειώστε το φορτίο [εργασίας] του. Αν η προστασία επαναλαμβάνεται διαρκώς, σταματήστε τη λειτουργία του εργαλείου για ένα σύντομο χρονικό διάστημα.
Ασφάλεια θερμοκρασίας	2 Αναλαμπές-Παύση-2 Αναλαμπές	Απενεργοποιήστε το εργαλείο αμέσως και επιλύστε το πρόβλημα πριν προχωρήσετε στην επανεκκίνηση του εργαλείου.
Αυξομειώσεις ρεύματος	3 Αναλαμπές-Παύση-3 Αναλαμπές	Επανεκκινήστε το εργαλείο. Αν η προστασία ενεργοποιείται επαναλαμβανόμενα, σταματήστε το εργαλείο για ένα σύντομο χρονικό διάστημα.

ΑΦΑΙΡΕΣΗ ΣΚΟΝΗΣ

 **ΠΡΟΕΙΔΟΠΟΙΗΣΗ:** η σκόνη επιβαρύνει την υγεία. Χρησιμοποιείτε πάντα ειδική συσκευή αφαίρεσης της σκόνης.

Η στιλβωτής δεν διαθέτει ενσωματωμένο σύστημα αφαίρεσης σκόνης. Συνδέστε ένα ειδικό σύστημα RUPES στο ειδικό βύσμα (6).

ΤΙΜΕΣ ΕΚΠΟΜΠΩΝ ΘΟΡΥΒΟΥ

Τιμές εκπομπής θορύβου υπολογισμένες κατά EN 62841-2-4:

RX153A/RX253A - RX156A/RX256A

ΣΤΑΘΜΗ ΗΧΗΤΙΚΗΣ ΠΙΕΣΕΩΣ	dB(A)	72.5
ΕΠΙΠΕΔΟ ΗΧΟΥ	dB(A)	82.5
ΑΒΕΒΑΙΟΤΗΤΑ (Κ)	dB	3.0



Χρησιμοποιήστε προστασία αυτιών!

ΤΙΜΕΣ ΕΚΠΟΜΠΩΝ ΔΟΝΗΣΗΣ

Συνολικές τιμές ταλαντώσεων a_h (διανυσματικό άθροισμα τριών κατευθύνσεων) και ανασφάλεια K υπολογισμένες κατά EN 62841-2-4:

RX153A/RX253A RX156A/RX256A

3 ΕΠΙΠΕΔΟ ΔΟΝΗΣΗΣ ΑΞΟΝΑ (ah)	m/s²	2.5	3.0
ΑΒΕΒΑΙΟΤΗΤΑ (Κ)	m/s²	1.2	1.2

Οι αναφερόμενες τιμές εκπομπών είναι ενδεικτικές και πρέπει να λαμβάνονται υπόψη στο πλαίσιο μιας προσωρινής εκτίμησης των επιπέδων έκθεσης κινδύνου του χειριστή κατά τη διάρκεια την περίοδο εργασίας. Η κατάλληλη αξιολόγηση τις περιόδου εργασίας πρέπει τις να περιλαμβάνει περιόδους αδράνειας και διακοπής [της χρήσης] του εργαλείου. Αυτές οι τιμές εκπομπών αντιστοιχούν στις βασικές εφαρμογές του εργαλείου. Εάν το εργαλείο χρησιμοποιείται για άλλου είδους εφαρμογές, με άλλα αξεσουάρ, ή εάν δεν υπόκεινται σε τακτική συντήρηση, οι τιμές εκπομπών μπορούν να αυξηθούν σημαντικά κατά τη διάρκεια των εργασιών.



ΠΡΟΣΟΧΗ: Οι υποδεικνυόμενες μετρήσεις αναφέρονται σε νέα ηλεκτρικά εργαλεία. Η καθημερινή χρήση μπορεί να προκαλέσει αλλαγή των τιμών θορύβου και δόνησης.

ΣΥΝΤΗΡΗΣΗ ΚΑΙ ΣΕΡΒΙΣ



ΠΡΟΕΙΔΟΠΟΙΗΣΗ: Όλες οι εργασίες συντήρησης θα πρέπει να πραγματοποιούνται με τη συσκευή αποσυνδεδεμένη από το δίκτυο ηλ. ρεύματος.

ΚΑΘΑΡΙΣΜΑ

Μετά το τέλος κάθε εργασίας, ή όταν απαιτείται, αφαιρέστε τυχόν σκόνη από το σώμα του εργαλείου χρησιμοποιώντας ένα μαλακό πανί, δίνοντας ιδιαίτερη προσοχή στις υποδοχές εξαιρισμού του κινητήρα. Δεν πρέπει να πραγματοποιούνται άλλες εργασίες συντήρησης από πλευράς χρήστη.

ΕΠΙΣΚΕΥΕΣ

Η συντήρηση και ο καθαρισμός των εσωτερικών μερών όπως ρουλεμάν, γρανάζια κ.λπ., πρέπει να πραγματοποιούνται μόνο από εξουσιοδοτημένο συνεργείο εξυπηρέτησης πελατών.

ΔΙΑΘΕΣΗ (ΟΔΗΓΙΑ ΑΗΘΕ)



Μόνο για χώρες της ΕΕ: Σύμφωνα με την ευρωπαϊκή οδηγία με αντικείμενο τα απόβλητα ηλεκτρικού και ηλεκτρονικού εξοπλισμού και την εφαρμογή της σύμφωνα με τα εθνικά πρότυπα, ο εξαντλημένος ηλεκτρικός εξοπλισμός πρέπει να συλλέγεται χωριστά, προκειμένου να ανακυκλώνεται με φιλικό προς το περιβάλλον τρόπο. Το προϊόν, μετά το τέλος του κύκλου ωφέλιμης ζωής του, δεν πρέπει να απορρίπτεται ως ένα κοινό οικιακό απόβλητο. Πρέπει να παραδίδεται σε εξουσιοδοτημένα κέντρα ανακύκλωσης (επικοινωνήστε με τις τοπικές αρχές για να μάθετε πού ακριβώς μπορείτε να παραδώσετε/ απορρίψετε το προϊόν σύμφωνα με τη νομοθεσία). Η σωστή απόρριψη του προϊόντος συμβάλλει στην υγεία και τη διατήρηση του περιβάλλοντος. Η παράνομη διάθεση του προϊόντος συνεπάγεται με την επιβολή κυρώσεων.

ΔΗΛΩΣΗ ΣΥΜΜΟΡΦΩΣΗΣ ΕΕ

Δηλώνουμε με ευθύνη μας ότι το εκπροσωπούμενο εργαλείο συμμορφώνεται με τις οδηγίες:

2006/42/ΕΚ, 2014/30/ΕΕ, 2011/65/ΕΕ.

Οι δοκιμές έχουν πραγματοποιηθεί σύμφωνα με το πρότυπο:

EN 62841-1:2015 + AC:2015;

EN 62841-2-4:2014 + AC:2015;

EN IEC 55014-1:2021;

EN IEC 55014-2:2021;

EN IEC 61000-3-2:2019 + A1:2021;

EN 61000-3-3:2013 + A1:2019 + A2:2021;

EN IEC 63000:2018.

Vermezzo con Zelo (MI), 03/10/2022

Technical file at:







RUPES S.p.A.

Via Marconi, 3/A - Loc. Vermezzo

20071 - VERMEZZO CON ZELO (MI) - Italia

RUPES® S.p.A. a socio unico

G. Valentini
The President

Обобщение на етикети на устройствa, съдържащи информация за безопасност			
	ПРЕДУПРЕЖДЕНИЕ: За да се намали рискът от нараняване, потребителят трябва да прочетете ръководство с инструкции		
	Маркировката „CE“ за пазара на ЕС		Евразийски знак за съответствие
	Носете защита за слуха		Носете защита на очите
	Носете ръкавици		Носете маска
	Изхвърляне на извадено от употреба оборудване (ДИРЕКТИВА ОЕЕО)		
	Стрелка - работете в посоката, указана от посоката на стрелката		

ТЕХНИЧЕСКИ СПЕЦИФИКАЦИИ

ТИП	RX153A/RX253A	RX156A/RX256A
Ø Орбита [mm]	3	6
Ø Подпорна подложка [mm]	150	150
Резба подпорна подложка	5/16"	5/16"
Отвори подпорна подложка	МУЛТИ ОТВОРИ	МУЛТИ ОТВОРИ
R.P.M.	4.000÷10.000	4.000÷10.000
Електронно управление на скоростта	•	•
Мощност (W)	250	250
Клас изолация	I	I
Тегло [Kg] според ЕРТА-процедура	1,2	1,2
Показаните стойности се базират на номинално напрежение от 230V/50Hz. При различно захранване на напрежение и честоти, стойностите могат да се променят. Консултирайте етикета с технически спецификации за стойностите на инструмента		

 **Опасност! Прочетете внимателно всички указания.** Неспазването на приведените по-долу указания може да доведе до токов удар, пожар и/или тежки травми. **Съхранявайте тези указания на сигурно място.** Инструкциите за безопасност и превенция са представени в свитъка "ИНСТРУКЦИИ ЗА БЕЗОПАСНОСТ", който е неразделна част от тези документи. Това ръководство с **оперативни инструкции** съдържа допълнителна информация, изисквана за конкретната употреба на инструмента.

ПРАВИЛНА УПОТРЕБА

- Този инструмент е предназначен да се използва като шлайфмашина. Прочетете всички предупреждения за безопасност, инструкции, указания, предоставени под формата на чертежи и спецификации, доставени с този инструмент. Неспазването на всички инструкции, дадени по-долу, може да причини токов удар, пожар и/или сериозни наранявания.
- Този инструмент не е предназначен да се използва за операции за четкане на метал, полиране и рязане. Използването на този инструмент за непредвидени приложения може да доведе до опасности и наранявания на хора.
- Инструментът трябва да се използва с аксесоари, които са били специално проектирани или препоръчани от производителя. Фиксирането на аксесоар към инструмента не гарантира безопасна експлоатация.
- Номинална скорост на аксесоарите трябва да се равнява поне на максималната скорост, посочена върху инструмента. Използването на аксесоари при скорости над определените за инструмента, може да доведе до тяхното счупване или изхвърляне във въздуха.
- Външният диаметър и дебелината на аксесоарите трябва да съответства на спецификациите на инструмента. Аксесоари с неправилни размери не могат да бъдат адекватно защитени или управлявани.
- Конфигурацията на аксесоари трябва да отговаря на инструмента. Използването на аксесоари, които не могат да бъдат перфектно монтирани на инструмента може да доведе до дисбаланс, прекомерни вибрации и до невъзможност за контролиране на инструмента.

- Не използвайте повредени аксесоари. Преди употреба, проверете всички аксесоари. Проверете подпорните подложки и проверете дали по тях няма пукнатини, течове или прекомерно износване. Ако инструментът или аксесоарът е паднал, проверете дали не е повреден или инсталирайте нов аксесоар. След извършването на проверка или инсталиране на аксесоар, тествайте работата на инструмента при максимална скорост и без натоварване за една минута, поддържайки безопасна дистанция. Ако аксесоарите са повредени, те ще се счупят по време на този тест.

ЧАСТИ НА ИНСТРУМЕНТА

- | | |
|---------------------------------------|-------------------------------|
| 1 - Идентификационна табелка | 5 - Подпорна подложка |
| 2 - ON/OFF бутон – LED индикатор | 6 - Конектор екстрактор |
| 3 - START/STOP лост за превключване | 7 - 19 mm подпорна гайка |
| 4 - Скорост на колелото за регулиране | 8 - Втулката против завъртане |

СТАРТИРАНЕ

-  **ПРЕДУПРЕЖДЕНИЕ:** Честотата на волтаж и мощност трябва да отговаря на данните, визуализирани на идентификационната табелка (1).

СГЛОБЯВАНЕ НА АКСЕСОАРИ И РАЗГЛОБЯВАНЕ

-  **ПРЕДУПРЕЖДЕНИЕ:** Преди (раз) сглобяването на инструмента, уверете се, че инструментът е изключен.

ЗАБЕЛЕЖКА: За да се постигне максимална производителност на инструмента, използвайте само оригинални аксесоари и консумативи.

Подпорна подложка

- Поставете подпорната гайки (7) между подпорната подложка и втулката против завъртане (Фиг. 1) за задържане на шпиндела.
- Отстранете подложката обратно на часовниковата стрелка за да я отстраните.
- За демонтаж: (Фиг. 2, 3) Задръжте шпиндела с подпорната гайка (7), след това завъртете подложката по посока на часовниковата стрелка.

ЗАБЕЛЕЖКА: Поставайки не оригинална или с неправилен размер подпорна подложка може да предизвика прекалена вибрация на инструмента.

Абразивна Хартия

- Използването на абразивна хартия може да бъде отстранена като просто се разкъсат;
- Използвайте нова абразивна хартия, като я натиснете върху подпорната подложка (5), и като се уверите, че отворите върху хартията съвпадат с отворите на аспирация върху подложката.

ЗАБЕЛЕЖКА: Позволен са само велкро дискове Ø 150mm с абразивна хартия с отвори за екстракция на прах.

СТАРТИРАНЕ И СПИРАНЕ

Стартиране: Натиснете ON/OFF бутон (2); LED индикатора ще светне. Сега можете да стартирате инструмента, чрез натискане на лоста за превключване START/STOP (3). Оборотите rpm могат да бъдат настроени чрез завъртането на колелото за регулиране на скоростта (4).

Спиране: Освободете лоста за спиране на инструмента; Натиснете бутона ON/OFF, индикаторът LED и инструментът ще се изключат.

-  **ПРЕДУПРЕЖДЕНИЕ:** В случай на необичайни вибрации, е налице след стартиране на инструмента, изключете инструмента веднага и отстранете аномалията.

-  **ПРЕДУПРЕЖДЕНИЕ:** За да се намали риска от нараняване, изключете инструмента чрез натискане на бутона ON/OFF (2) след всяка употреба.

ЕЛЕКТРОНЕН КОНТРОЛЕР

Плавен старт

Плавният старт се контролира електронно. Плавният старт също така може да бъде контролиран чрез настройване на позицията на лоста. Плавният старт гарантира защитата на мотора и намалява риска от нараняване на оператора.

Контрол на скорост

Скоростта на инструмента може да бъде променена чрез завъртане на колелото за регулиране на скоростта (4) до желаната настройка.

Колелото за настройка на скоростта има единадесет задръжки и може да бъде зададена скорост между 4000 (позиция 1) и 10000 (позиция 6) RPM.

Защити на Инструмент

Електрическата защита защитава инструмента от различни събития, които могат да повредят инструмента и да създадат риск за нараняване на оператора.

- **Прекъсване на температура:** В случай на прегряване, защитата ограничава консумацията на ток на инструмента и намалява RPM. Ако температурата продължава да се покачва, електронната защита изключва и мигащият LED индикатор стартира.
- **Свръх електричество:** В случай на свръх електричество, дължащо се на многократни стартирания или прекалено пренатоварване, електронната защита изключва и мигащият LED индикатор стартира.
- **Блокиран ротор:** В случай на блокиран ротор, дължащ се на физически пречки, електронната защита изключва и мигащият LED индикатор стартира.
- **Пиков електрически ток:** В случай на пиков електрически ток, дължащ се на пренатоварване или на трудно стартиране, причинен от пречки, електронната защита изключва и мигащият LED индикатор стартира.

Мигаща LED индикация

Индикаторът LED показва типа защита с различен код на мигане:

Защита на инструмент	Мигащ	Разрешение
Блокиран ротор	Повтарящо се мигане	Изключете инструмента незабавно и отстранете аномалията преди да рестартирате инструмента.
Свръх електричество	Мигане-Пауза- Мигане	Рестартирайте инструментите и намалете натоварването на полиращата машина; ако защитата се повтори, спрете инструмента за кратко време.
Прекъсване на температура	2 Мигане-Пауза- 2 Мигане	Рестартирайте инструментите и намалете натоварването на полиращата машина; ако защитата се повтори, спрете инструмента за кратко време.
Пиков електрически ток	3 Мигане-Пауза- 3 Мигане	Рестартирайте инструментите; ако защитата се повтори, спрете инструмента за кратко време.

ИЗВЛИЧАНЕ НА ПРАХ

 **ПРЕДУПРЕЖДЕНИЕ:** Прахът може да бъде опасен за здравето. Винаги работете с екстрактор за прах. Винаги прочитайте приложимите стандарти в държавата, преди извличането на опасен прах.

Полиращата машина няма създадена собствена екстракция на прах. Свържете системата за екстракция на прах RUPES към конектора на екстрактора (6).

СТОЙНОСТИ НА ШУМОВА ЕМИСИЯ

Стойностите на емисии на шум са установени съгласно EN 62841-2-4:

RX153A/RX253A - RX156A/RX256A

НИВА НА ЗВУКОВО НАЛЯГАНЕ	dB(A)	72.5
НИВО НА АКУСТИЧНА МОЩНОСТ	dB(A)	82.5
НЕОПРЕДЕЛЕНОСТ (K)	dB	3.0



Използвайте защита за слуха!

СТОЙНОСТИ НА ВИБРАЦИОННА ЕМИСИЯ

Пълната стойност на вибрациите a_h (векторната сума по трите направления) и неопределеността K са определени съгласно EN 62841-2-4:

	RX153A/RX253A	RX156A/RX256A	
3 НОВО НА ВИБРАЦИЯ НА ОСИ (a_h)	m/s^2	2.5	3.0
НЕОПРЕДЕЛЕНОСТ (K)	m/s^2	1.2	1.2

Показаните стойности на емисии са сравнителни и трябва да бъдат приложени за предварителна оценка на риска на експозицията на оператора по време на периода на работа. Подходящата оценка на периода на работа трябва да включва идеалния период на работа и спиране на инструмента. Тези стойности на емисия представляват основните приложения на инструмента. Ако инструментът се използва за други приложения, с други аксесоари или ако той не се подлагат на редовна поддръжка, емисионните стойности може значително да се увеличат по време на извършване на операции.



ВНИМАНИЕ: Посочените измервания се отнасят за нови електрически инструменти. Ежедневната употреба води до промяна на стойностите на шум и вибрации.

ПОДДРЪЖКА И ОБСЛУЖВАНЕ



ПРЕДУПРЕЖДЕНИЕ: Всички операции по поддръжка са извършени с изключено електрическо захранване, уверете се, че инструментът е изключен от мрежата.

ПОЧИСТВАНЕ

В края на всяка работна сесия или при необходимост, отстранете праха от корпуса на инструмента, с помощта на мека кърпа, като обръщате особено внимание на вентилационните отвори на мотора. Не трябва да бъдат предприети никакви други операции по поддръжката от страна на потребителя.

РЕМОНТИ

Поддръжката и почистването на вътрешните части като сферични лагери, предавки и т.н. или други части, трябва да се извършва само от оторизирана служба за обслужване на клиента.

ОБЕЗВРЕЖДАНЕ (ДИРЕКТИВА ОЕО)



Само за държави от ЕС: Съгласно Европейската Директива относно отпадъците от електрическо и електронно оборудване и нейното прилагане в съответствие с националните стандарти, изразходваното електрическо оборудване трябва да се събира отделно, за да бъде рециклирано по екологичен начин. Продуктът, когато достигне края на своя живот, не трябва да бъде изхвърлян в околната среда или да се изхвърля като битов отпадък. Той трябва да се изхвърля в оторизирани центрове (свържете се с местните власти за да узнаете, къде да изхвърлите продукта, съгласно законовите регламенти). Правилното изхвърляне на продукта спомага за опазване на здравето и опазването на околната среда. Незаконното изхвърляне на продукта ще доведе до санкции на нарушителите.

ЕС ДЕКЛАРАЦИЯ ЗА СЪОТВЕТВИЕ

Ние декларираме на наша отговорност, че представляваният инструмент е в съответствие с директиви:

2006/42/ЕО, 2014/30/ЕС, 2011/65/ЕС.

Тестовите са проведени в съответствие със стандарт:

EN 62841-1:2015 + AC:2015;

EN 62841-2-4:2014 + AC:2015;

EN IEC 55014-1:2021;

EN IEC 55014-2:2021;

EN IEC 61000-3-2:2019 + A1:2021;

EN 61000-3-3:2013 + A1:2019 + A2:2021;

EN IEC 63000:2018.









Vermezzo con Zelo (MI), 03/10/2022

Техническо досие на:
RUPES S.p.A.

Via Marconi, 3/A - Loc. Vermezzo
20071 - VERMEZZO CON ZELO (MI) - Italy

RUPES® S.p.A. a socio unico

G. Valentini
The President

Přehled štítků zařízení obsahujících bezpečnostní informace			
	VAROVÁNÍ: Pro omezení rizika poranění si uživatel musí přečíst návod k obsluze.		
	Označení CE pro trh EU		Euroasijská značka shody
	Používejte ochranu uší.		Používejte ochranu očí.
	Používejte rukavice.		Používejte masku.
	Likvidace vyřazených zařízení (SMĚRNICE OEEZ)		
	Šipka - jedněte ve směru naznačeném směrem šipky		

TECHNICKÉ SPECIFIKACE

TYP	RX153A/RX253A	RX156A/RX256A
Ø Kruhová dráha [mm]	3	6
Ø Opěrná podložka [mm]	150	150
Závít opěrné podložky	5/16 palce	5/16 palce
Otvory v opěrné podložce	VÍCE OTVORŮ	VÍCE OTVORŮ
OT./MIN	4.000÷10.000	4.000÷10.000
Elektronické ovládání rychlosti	•	•
Výkon [W]	250	250
Stupeň izolace	I	I
Hmotnost [kg] dle postupu EPTA	1,2	1,2
Uvedené hodnoty vycházejí ze jmenovitého napětí 230V/50Hz. V případě odlišného napětí a frekvence se mohou hodnoty výkonu lišit. Hodnoty narádí najdete na štítku s technickými specifikacemi.		

 **VAROVÁNÍ!** Přečtěte si všechna varování, pokyny, ilustrace a specifikace poskytnuté s tímto elektrickým nářadím. V případě nedodržení všech níže uvedených pokynů může dojít k poranění elektrickým proudem, požáru a/nebo vážnému poranění. **Všechna varovná upozornění a pokyny do budoucna uschovejte.** Bezpečnostní pokyny a informace pro prevenci nehod jsou uvedeny v brožuře „**BEZPEČNOSTNÍ POKYNY**“, která tvoří nedílnou součást této dokumentace. Tento návod na obsluhu uvádí dodatečné informace nezbytné pro specifické použití nástroje.

SPRÁVNÉ POUŽITÍ

- Tento nástroj je určen k použití jako bruska. Přečtěte si veškerá bezpečnostní varování, pokyny a informace uvedené na obrázcích a specifikacích dodávaných s nářadím. Nedodržení těchto níže uvedených pokynů může způsobit poranění elektrickým proudem, požár a/nebo vážná poranění.
- Tento nástroj není určen k použití pro operace kartáčování, leštění a řezání kovů. Používání tohoto nástroje pro nezamýšlené aplikace může způsobit nebezpečí a poranění osob.
- Nástroj je třeba používat s příslušenstvím, které bylo konkrétně navrženo nebo doporučeno výrobcem. Upevnění příslušenství k nástroji nezaručuje bezpečný provoz.
- Jmenovitá rychlost příslušenství musí být minimálně stejná jako maximální rychlost určená pro nástroj. Používání příslušenství při rychlostech přesahujících jmenovitou hodnotu může způsobit prasknutí nebo vymrštění do vzduchu.
- Vnější průměr a tloušťka příslušenství musí odpovídat specifikacím nástroje. Příslušenství s nesprávnými rozměry nelze vhodným způsobem chránit ani ovládat.
- Konfigurace příslušenství musí odpovídat nástroji. Používání příslušenství, které nelze dokonale nasadit na nástroj může způsobit nerovnováhu, nadměrné vibrace a ztrátu ovládní nástroje.
- Poškozené příslušenství nepoužívejte. Před použitím nasadte veškeré příslušenství. Zkontrolujte podložky a ověřte, zda nevykazují praskliny, trhliny nebo nadměrné opotřebení. Pokud dojde k pádu nástroje nebo příslušenství, zkontrolujte, zda nejsou poškozeny nebo nainstalujte nové příslušenství. Po kontrole nebo instalaci příslušenství vyzkoušejte fungování nástroje při maximální rychlosti a bez zatížení pod dobu jedné minuty a zachovávejte přitom bezpečný odstup. Pokud je příslušenství poškozeno, během zkoušky praskne.

DÍLY NÁŘADÍ

- | | |
|------------------------------------|------------------------|
| 1 - Identifikační štítek | 5 - Opěrná podložka |
| 2 - Hlavní vypínač – LED kontrolka | 6 - Konektor odsavače |
| 3 - Přepínací páka START/STOP | 7 - 19mm klíč podložky |
| 4 - Regulátor rychlosti | 8 - Omezovací objímka |

SPUŠTĚNÍ

 **VÝSTRAHA:** Napětí a frekvence napájení musí odpovídat údajům uvedeným na identifikačním štítku (1).

MONTÁŽ A DEMONTÁŽ PŘÍSLUŠENSTVÍ

 **VÝSTRAHA:** Před montáží/demontáží nářadí zkontrolujte, zda je odpojeno od napájení.

POZNÁMKA: Pro dosažení optimálního výkonu nářadí použijte výhradně originální příslušenství a spotřební materiály.

Opěrná podložka

- Nasadíte klíč podložky (7) mezi opěrnou podložku a omezovací objímku (obr. 1) a podržte tak vřetenem.
- Podložku otočte proti směru hodinových ručiček a odstraňte ji.
- Pro demontáž: (Obr. 2, 3) Podržte vřetenem klíček podložky (7), a poté podložku otočte ve směru hodinových ručiček.

POZNÁMKA: Instalace jiné než originální opěrné podložky nebo opěrní podložky nesprávné velikosti může způsobit nadměrné vibrace nářadí.

Brusný papír

- Opatřebovaný brusný papír lze odstranit jeho prostým odlepením.
- Nový brusný papír umístíte jeho zatlačením na opěrnou podložku (5) a zjistíte se, zda otvory na papíře odpovídají sacím otvorům na podložce.

POZNÁMKA: Povoleno je používání pouze kotoučů brusného papíru s průměrem Ø 150 mm a se suchým zipem s otvory pro odsávání prachu.

SPUŠTĚNÍ A ZASTAVENÍ

Spuštění: Stisknete hlavní vypínač (2); LED kontrolka se rozsvítí. Nyní lze nářadí spustit stisknutím přepínací páky START/STOP (3). Otáčky lze nastavit pomocí regulátoru rychlosti (4).

Zastavení: Uvolnění páky se nářadí zastaví; stisknete hlavní vypínač, LED kontrolka zhasne a nářadí se vypne.

 **VÝSTRAHA:** V případě nezvyklých vibrací po spuštění nářadí nářadí okamžitě vypněte a chybu odstraňte.

 **VÝSTRAHA:** Pro omezení rizika poranění nářadí po každém použití vypněte stisknutím hlavního vypínače (2).

ELEKTRONICKÝ OVLADAČ

Měkký start

Měkký start je ovládán elektronicky. Měkký start lze rovněž ovládat nastavením polohy páčky. Měkký start zajišťuje ochranu motoru a omezuje riziko poranění obsluhy.

Ovládání rychlosti

Rychlost nářadí lze měnit otáčením regulátoru rychlosti (4) na požadované nastavení.

Regulátor rychlosti má jedenáct poloh a rychlost lze nastavit od 4 000 (poloha 1) do 10 000 (poloha 6) ot./min.

Ochranné prvky nářadí

Elektronické ochranné zařízení chrání nářadí před různými událostmi, které by mohli nářadí poškodit a vytvořit riziko poranění obsluhy.

- **Teplotná ochrana:** V případě přehřátí ochranný prvek omezí spotřebu energie nářadí a sníží ot./min. Pokud teplota nadále roste, elektronický ochranný prvek nářadí vypne a LED kontrolka bude blikat.
- **Nadměrný proud:** V případě nadměrného proudu způsobeného opakovaným spouštěním a nadměrnou zátěží elektronický ochranný prvek nářadí vypne a LED kontrolka bude blikat.
- **Zadřený rotor:** V případě zadření rotoru způsobeného fyzickou překážkou elektronický ochranný prvek nářadí vypne a LED kontrolka bude blikat.

- **Proudová špička:** V případě proudové špičky způsobené přetížením nebo náročným spuštěním v důsledku překážky elektronický ochranný prvek nářadí vypne a LED kontrolka bude blikat.

Blikající LED kontrolka

LED kontrolka ukazuje typ ochrany pomocí různých typů blikání:

Ochrana nářadí	Blikání	Řešení
TZaděný rotor	Opakované blikání	Nářadí okamžitě vypněte a před jeho opakovaným spuštěním odstraňte poruchu.
Nadměrný proud	Bliknutí - Přestávka - Bliknutí	Nářadí restartujte a snižte zátěž brusky; pokud ochrana zasáhne opět, nářadí a krátkou dobu zastavte.
Tepelná ochrana	2 bliknutí - Přestávka - 2 bliknutí	Nářadí restartujte a snižte zátěž brusky; pokud ochrana zasáhne opět, nářadí a krátkou dobu zastavte.
Proudová špička	3 bliknutí - Přestávka - 3 bliknutí	Nářadí restartujte; pokud ochrana zasáhne opět, nářadí a krátkou dobu zastavte.

ODSTRANĚNÍ PRACHU

 **VÝSTRAHA: Prach je rizikový pro zdraví. Vždy pracujte s odsáváním prachu. Před odsáváním nebezpečného prachu se vždy seznamte s platnými národními předpisy.**

Bruska nemá samostatný odťah prachu. Systém odsávání prachu RUPES připojte ke konektoru odsavače (6).

HODNOTY ÚROVNĚ EMISÍ

Hodnoty hlučnosti zjištěné podle EN 62841-2-4:

RX153A/RX253A - RX156A/RX256A

	dB(A)	72.5
ÚROVEŇ AKUSTICKÉHO TLAKU	dB(A)	82.5
ÚROVEŇ AKUSTICKÉHO VÝKONU	dB	3.0
NEJISTOTA (K)		



Používejte ochranu sluchu!

HODNOTY ÚROVNĚ VIBRACÍ

Celkové hodnoty vibrací a_h (součet vektorů tří os) a nejistota K zjištěné podle EN 62841-2-4:

RX153A/RX253A RX156A/RX256A

	m/s ²	2.5	3.0
ÚROVEŇ VIBRACÍ VE 3 OSÁCH (a_h)	m/s ²	1.2	1.2
NEJISTOTA (K)			

Uvedené hodnoty emisí jsou komparativní a je třeba je uplatnit při prozatímním hodnocení rizika expozice obsluhy během doby práce. Odpovídající hodnocení doby práce musí zahrnovat rovněž volnoběh nástroje a dobu jeho zastavení. Tyto emisní hodnoty se vztahují k hlavním uplatněním nástroje. Pokud se nástroj používá k jinému uplatnění, s jiným příslušenstvím nebo pokud na něm není prováděna pravidelná údržba, emisní hodnoty se mohou během provozu výrazně zvýšit.



POZOR: Uvedená měření se vztahují na nové elektrické nástroje. Denní používání způsobuje změnu hodnoty hluku a vibrací.

ÚDRŽBA A SERVIS

 **VÝSTRAHA: Veškeré operace údržby je třeba provádět s odpojeným napájením. Zkontrolujte, zda je nářadí odpojeno ze zástrčky.**

ČIŠTĚNÍ

Na konci pracovní směny nebo dle potřeby odstraňte prach z těla nástroje s pomocí měkkého hadříku a dávejte přitom pozor na ventilační otvory motoru.

Uživatel nesmí provádět žádné další operace údržby.

OPRAVY

Údržbu a čištění vnitřních částí, jako jsou kuličková ložiska, převody atd. smí provádět pouze autorizovaná oprávněná dílna zákaznického servisu.

LIKVIDACE (SMĚRNICE OEEZ)



Pouze pro země EU: V souladu s Evropskou směrnicí o odpadech z elektrických a elektronických zařízení a jejími prováděcími předpisy dle národních norem, je třeba vyřazená elektrická zařízení shromáždit odděleně pro jejich následnou ekologickou recyklaci. Poté, co výrobek dosáhne konce své životnosti, je zakázáno jej vyhazovat do prostředí nebo společně s domovním odpadem. Je třeba jej odevzdat do oprávněných recyklačních středisek (informace o místech likvidace produktu v souladu se zákonem získáte od místních orgánů). Správná likvidace výrobku přispívá k ochraně zdraví a životního prostředí. Nezákonná likvidace výrobku bude postihována vyměřením pokut osobám, které se porušení dopustily.

EU PROHLÁŠENÍ O SHODĚ

Prohlašujeme na naši odpovědnost, že příslušný nástroj je v souladu se směrnicemi:

2006/42/ES, 2014/30/EU, 2011/65/EU.

Testy byly provedeny v souladu s normami:

EN 62841-1:2015 + AC:2015;

EN 62841-2-4:2014 + AC:2015;

EN IEC 55014-1:2021;

EN IEC 55014-2:2021;

EN IEC 61000-3-2:2019 + A1:2021;

EN 61000-3-3:2013 + A1:2019 + A2:2021;

EN IEC 63000:2018.

Vermezzo con Zelo (MI), 03/10/2022

Technický spis uložen u:









RUPES S.p.A.

Via Marconi, 3/A - Loc. Vermezzo

20071 - VERMEZZO CON ZELO (MI) - Itálie

RUPES[®] S.p.A. a socio unico

G. Valentini
The President

Ohutusalasid teavet sisaldavad märgid			
	HOIATUS: Vigastumisohu vähendamiseks peab kasutaja lugema kasutusjuhendit		
	CE-märgise ELI turu jaoks		Euraasia vastavusmärk
	Kandke kuulmiskaitsevahendeid		Kandke silmade kaitsevahendeid.
	Kandke kindaid		Kandke kaitsemaski
	Kasutusest kõrvaldamine (WEEE DIREKTIIV)		
	Nool – tegutsege noolega näidatud suunas		

TEHNILISED ANDMED

TÜÜP	RX153A/RX253A	RX156A/RX256A
Ø Orbiit [mm]	3	6
Ø Alusketas [mm]	150	150
Alusketta keere	5/16"	5/16"
Alusketta augud	MITU AUKU	MITU AUKU
Pöördeid minutis (rpm)	4000 ÷ 10000	4000 ÷ 10000
Elektrooniline kiiruse juhtimine	•	•
Võimsus [W]	250	250
Isolatsiooniklass	I	I
Kaal [kg] EPTA menetluse järgi	1,2	1,2
Näidatud väärtused põhinevad nimipingel 230V/50Hz. Väärtused võivad erineva võimsusega pinge ja sageduse korral varieeruda. Vaadake tööriista väärtusi andmesildile märgitud tehnospetsifikatsioonist.		



HOIATUS! Loe kõiki elektritööriistaga kaasas olevaid ohutusega seotud hoiatusi ja juhiseid ning tutvu kõikide jooniste ja spetsifikatsioonidega. Kõikide allpool toodud juhiste mitte järgimine võib põhjustada elektrilööki, tulekahju ja/või rasket vigastust. Hoidke kõik ohutusnõuded ja juhised edasiseks kasutamiseks hoolikalt alles. Ohutus- ja õnnetuste ennetamisjuhendid on ära toodud brošüüris „OHUTUSJUHISED”, mis on nende dokumentide lahutamatu osa. Käesolevas kasutusjuhendis on antud täiendavat informatsiooni tööriista konkreetse kasutamise kohta.

ÕIGE KASUTAMINE

- Käesolev tööriist on ettenähtud lihvimistöödeks. Lugege kõiki tööriistaga kaasas olevaid hoiatusi, juhendeid, jooniste tekste ja spetsifikatsioone. Suutmatus täita kõiki alltoodud juhiseid võib põhjustada elektrilööke, tulekahju ja/või raskeid vigastusi.
- See tööriist ei sobi metalli harjamiseks, poleerimiseks ega lõikamiseks. Tööriista kasutamine valeks otstarbeks võib põhjustada ohuolukordi ja isikuvigastusi.
- Tööriista tuleb kasutada tootja poolt spetsiaalselt projekteeritud või soovitatud tarvikutega. Tarviku kinnitamine tööriista külge ei garanteeri ohutut tööd.
- Tarvikute nimikiirus peab olema vähemalt võrdne tööriistale märgitud maksimaalse kiirusega. Tarvikute kasutamine nimikiirusest suuremal kiirusel võib põhjustada nende murdumise või õhku paiskumise.
- Tarvikute välisläbimõõt ja paksus peavad vastama tööriistal olevatele spetsifikatsioonidele. Valedel mõõtudega tarvikuid ei ole võimalik piisavalt kaitsta ega kontrollida.
- Tarvikute konfiguratsioon peab vastama tööriistale. Tarvikute kasutamine, mida ei saa tööriistale korralikult paigaldada, võib põhjustada tasakaalutust, ülemäärast vibratsiooni ja tööriista väljumist kontrolli alt.
- Ärge kasutage kahjustatud tarvikuid. Enne kasutamist kontrollige kõiki tarvikuid. Kontrollige tugikettaid ja veenduge, et nendes ei oleks pragusid, rebendeid ning need ei oleks liiga kulunud. Kui tööriist või tarvik on maha kukkunud, veenduge, et see ei ole kahjustatud või paigaldage uus tarvik. Kontrollige pärast tarviku kontrollimist või paigaldamist tööriista tööd maksimaalsel kiirusel ja ilma koormuseta ühe minuti vältel, hoidudes ohutusse kaugusse. Kui tarvikud on kahjustatud, murduvad need selle katse käigus.

TÖÖRIISTA OSAD

- | | |
|--|----------------------------|
| 1 - Andmeplaat | 5 – Alusketas |
| 2 - Sisselülitusnupp ON/OFF – valgusdiod | 6 – Eemaldusliides |
| 3 – Käivitushoob START/STOP | 7 – 19 mm plaadi mutrivõti |
| 4 – Kiiruse reguleerimisratas | 8 – Pöörlemisvastane hüls |

KÄIVITAMINE



HOIATUS: Pinge ja voolusagedus peavad vastama andmeplaadil näidatud andmetele (1).

LISASEADMETE PAIGALDAMINE JA EEMALDAMINE



HOIATUS: Veenduge enne tööriista paigaldamist/eemaldamist, et tööriist on vooluvõrgust väljas.
MÄRKUS: Kasutage optimaalse tulemuse saamiseks ainult originaalseid lisaseadmeid ja kulumaterjale.

Alusplaat

- Pange plaadi mutrivõti (7) alusplaadi ja pöörlemisvastase hülsi (joon. 1) vahele nii, et see hoiab spindlit.
- Keerake alusplaati eemaldamiseks vastupäeva.
- Lahtivõtmine: (joon. 2, 3) hoidke spindlit plaadi mutrivõtmega (7) ja keerake plaati päripäeva.

MÄRKUS: Mitteoriginaalse või vale suurusega alusketta paigaldamine võib põhjustada liigset vibreerimist.

Liivapaber

- Kasutatud liivapaberi võib eemaldada lihtsalt tõmmates;
- Pange uus liivapaber peale vajutades see alusplaadile (5) ja veendudes, et paberil olevadavad langevad kokku plaadil olevate avadega.

MÄRKUS: Lubatud on ainult Ø 150 mm läbimõõdu ja tolmueemaldusavadega Velcro liivapaberikettad.

KÄIVITAMINE JA SEISKAMINE

Käivitamine: Vajutage ON/OFF sisselülitusnupule (2); valgusdiod süttib. Tööriista saab nüüd käivitada vajutades käivitushoovale START/STOP (3). Pöörlemiskiirust saab reguleerida pöörates kiiruse reguleerimisratas (4).

Seiskamine: Laskke tööriista seiskamiseks hoob lahti; vajutage ON/OFF nupule, valgusdiod kustub ja tööriist lülitub välja.



HOIATUS: Kui pärast tööriista käivitamist esineb ebaharilikku vibratsiooni, lülitage tööriist kohe välja ja kõrvaldage vibratsiooni põhjus.



HOIATUS: Lülitage vigastumisohu vähendamiseks ON/OFF nupuga (2) tööriist välja pärast iga kasutamist.

ELEKTRONILINE JUHTPULT

Sujuvkäivitus

Sujuvkäivitust juhitakse elektrooniliselt. Sujuvkäivitust saab juhtida ka hoova asendit reguleerides. Sujuvkäivitus tagab mootori kaitse ja vähendab kasutaja vigastumise ohtu.

Kiiruse reguleerimine

Tööriista kiirust saab muuta, keerates kiiruse reguleerimisratas (4) soovitud asendisse.

Kiiruse reguleerimisratas on üksteist fiksaatorit ja selle saab seadistada kiirustele vahemikus 4000 (1. asend) ja 10000 (6. asend) rpm.

Tööriista kaitse

Elektrooniline kaitse kaitseb tööriista eri olukordade eest, mis võivad seda kahjustada ning kasutaja ohtu seada.

- **Katkestus temperatuuri põhjal:** ülekuumenemise korral piirab kaitse tööriista voolutarbimist ja vähendab selle pöörlemiskiirust. Kui temperatuuri tõus jätkub, lülitab elektrooniline kaitse tööriista välja ja valgusdiod hakkab vilkuma.
- **Liigvool:** liigvoolu korral, mida põhjustab korduv käivitamine või liigne ülekoormus, lülitab elektrooniline kaitse tööriista välja ja valgusdiod hakkab vilkuma.
- **Blokeeritud rootor:** füüsilise takistuse tõttu blokeerunud rootori korral lülitab elektrooniline kaitse tööriista välja ja valgusdiod hakkab vilkuma.
- **Voolupiik:** ülekoormusest tingitud voolupiigi või takistusest tuleneva raske käivitumise korral lülitab elektrooniline kaitse tööriista välja ja valgusdiod hakkab vilkuma.

Valgusdiodi vilkumise tähendused

Valgusdiod näitab aktiveeritud kaitse tüüpi erinevate vilkumistega:

Kaitse tüüp	Vilkumine	Lahendus
Blokeeritud rootor põhjal ajaks	Korduv vilkumine	Lülitage tööriist kohe välja ja kõrvaldage rike enne tööriista taaskäivitamist.
Liigvool	Vilkumine-paus-vilkumine	Käivitage tööriist uuesti ja vähendage lihvi ja koormust; kui kaitse sekkub uuesti, seisake tööriist mõneks ajaks.
Katkestus temperatuuri põhjal ajaks	2 vilkumist - paus - 2 vilkumist	Käivitage tööriist uuesti ja vähendage lihvi ja koormust; kui kaitse sekkub uuesti, seisake tööriist mõneks ajaks.
Voolupiik	3 vilkumist - paus - 3 vilkumist	Käivitage tööriist uuesti kui kaitse sekkub jälle, seisake tööriist mõneks ajaks.

TOLMUEEMALDUS

 **HOIATUS:** Tolm võib olla tervisele kahjulik. Töötage alati tolmueemaldiga. Lugege alati enne ohtliku tolmu eemaldamist kohaldatavaid riiklikke eeskirju.

Lihvijäl ei ole automaatset tolmueemaldust. Ühendage RUPES-i tolmueemaldussüsteem eemaldi pesasse (6).

MÜRA PIIRVÄÄRTUSED

Müraemissiooni väärtused on määratud vastavalt standardile EN 62841-2-4:

RX153A/RX253A - RX156A/RX256A

HELIRÕHUTASE	dB(A)	72.5
HELIVÖIMSUSE TASE	dB(A)	82.5
MÄÄRAMATUS (K)	dB	3.0

 **Kandke kuulmiskaitsevahendeid!**

VIBRATSIOONITUGEVUSE VÄÄRTUSED

Vibratsiooni koguväärtused a_h (kolme suuna vektorsumma) ja mõõtemääramatus K, määratud vastavalt standardile EN 62841-2-4:

	RX153A/RX253A	RX156A/RX256A
3 TELJE VIBRATSIOONITASE (a_h)	m/s^2 2.5	3.0
MÄÄRAMATUS (K)	m/s^2 1.2	1.2

Näidatud heitmeväärtused on võrdlevad ja neid tuleb kasutada kasutaja töötamise käigus ohuga kokkupuutumise esialgseks hinnanguks. Tööaja asjakohane hindamine peaks hõlmama ka tööriista tühikäigu ja peatumise aega. Need heitmeväärtused väljendavad tööriista peamist kasutusala. Kui tööriista kasutatakse muudeks rakendusteks, muude tarvikutega või kui seda ei hooldata korrapäraselt, võivad heitmeväärtused töö ajal märkimisväärselt suurened.

 **ETTEVAATUST:** Ära toodud mõõtmised viitavad uutele elektritööriistadele. Igapäevane kasutamine põhjustab müra ja vibratsiooni väärtuste muutumist.

HOOLDUS JA TEENINDUS

 **HOIATUS:** Kõiki hooldustöid teostatakse siis, kui toiteallikas on lahti ühendatud ja kui ollakse veendunud, et tööriist on vooluvõrgust väljas.

PUHASTAMINE

Iga töötsükli lõppedes või alati, kui see on vajalik, tuleb eemaldada tööriista korpusest pehme lapiga tolmu, pöörates erilist tähelepanu mootori ventilatsioonivahetadele. Kasutaja ei tohi teha ühtegi teist hooldustööd.

REMONT

Siseosade nagu kuullaagrite, hammasrataste jms või muu hooldamist ja puhastamist tohib teostada ainult volitatud klienditeenindus.

KÕRVALDAMINE (WEEE DIREKTIIV)



Ainult EL riikidele: Vastavalt Euroopa elektri- ja elektroonikajäätmete direktiivile ja selle rakendamisele kooskõlas riiklike standarditega tuleb ammendunud elektriseadmed eraldi kokku koguda, et need saaks võtta keskkonnasõbralikult ringlusse. Toodet, mis on jõudnud oma eluea lõpuni, ei tohi jätta keskkonda ega visata ära olmeprügi hulgas. See tuleb viia volitatud jäätmekogumispunkti (võtke ühendust kohaliku omavalitsusega, et teada saada, kus toodet võib seaduse kohaselt kõrvaldada). Toote õige kõrvaldamine aitab kaasa tervise- ja keskkonnakaitsele. Toote ebaseadusliku kõrvaldamisega kaasneb õigusrikkujate karistus.

ELI VASTAVUSDEKLARATSIOON

Deklareerime omal vastutusel, et kirjeldatud tööriist on kooskõlas järgnevate direktiividega:

2006/42/EÜ; 2014/30/EL; 2011/65/EL.

Katsed on teostatud vastavalt standarditele:

EN 62841-1:2015 + AC:2015;

EN 62841-2-4:2014 + AC:2015;

EN IEC 55014-1:2021;

EN IEC 55014-2:2021;

EN IEC 61000-3-2:2019 + A1:2021;

EN 61000-3-3:2013 + A1:2019 + A2:2021;

EN IEC 63000:2018.

Vermezzo con Zelo (MI), 03/10/2022

Tehnilise toimiku asukoht:









RUPES S.p.A.

Via Marconi, 3/A - Loc. Vermezzo

20071 - VERMEZZO CON ZELO (MI) - Itaalia

RUPES[®] S.p.A. a socio unico

G. Valentini
The President

सुरक्षा जानकारी वाले डविइस लेबल का सारांश			
	चेतावनी: चोट के जोखिम को कम करने के लिए उपयोगकर्ता को निर्देश मानुपल जरूर पढ़ने चाहिए		
	EU मार्केट के लिए CE चिह्निकन		यूरेशियन अनुरूपता चिह्न
	कानों के सुरक्षा उपकरण पहने		आँखों के सुरक्षा उपकरण पहने
	दस्ताने पहने		मास्क पहनिए
	डिक्रीमिशन को फेक दे (WEEE निर्देश)		
	तीर - तीर की दशा द्वारा दिखाई गई दशा में कार्य करें		

तकनीकी विशेषताएँ

प्रकार	RX153A/RX253A	RX156A/RX256A
Ø ऑर्बिट [ममी]	3	6
Ø बैकगि पैड [ममी]	150	150
बैकगि पैड धागा	5/16"	5/16"
छेद बैकगि पैड	बहु-छेदित	बहु-छेदित
आर.पी.एम	4000 ÷ 10000	4000 ÷ 10000
इलेक्ट्रॉनिक गतानियंत्रण	•	•
पावर [W]	250	250
इनसुलेशन वर्ग	I	I
एप्टा (EPTA) प्रक्रिया के अनुसार भार	1.2	1.2

मूल्य 230 वोल्ट / 50 हर्ट्ज़ (230V/50Hz) के सांकेतिक वोल्टेज पर आधारित है। अगर वोल्टेज और शक्ति के आवृत्त भिन्न है, तो मूल्य अलग हो सकते हैं। उपकरण के मूल्यों के लिए तकनीकी विनिर्देश के लेबल का संदर्भ लें।

⚠ चेतावनी! इस पावर टूल के साथ प्रदान की गई सभी सुरक्षा चेतावनियाँ, निर्देश, चित्र और विनिर्देश पढ़ें। नीचे सूचीबद्ध सभी निर्देशों का पालन करने में ध्यान के परिणामस्वरूप बजिली का झटका, आग और/या गंभीर चोट लग सकती है। भविष्य के संदर्भ के लिए सभी चेतावनियों और निर्देशों को सहेजें। सुरक्षा और दुरुपस्था की रोकथाम के निर्देश "सुरक्षा निर्देश" पुस्तिका में बताए गए हैं जो इन दस्तावेजों का एक अभिन्न अंग है। यह ऑपरेटिंग निर्देश मैनुअल उपकरण के विशिष्ट उपयोग के लिए आवश्यक अतिरिक्त जानकारी को इंगित करता है।

सही उपयोगिता

- इस औज़ार को रेंडे के रूप में उपयोग करने के लिए डिज़ाइन किया गया है। इस उपकरण के साथ द्रुपि गए चित्र और विनिर्देशों पर उपलब्ध सभी सुरक्षा चेतावनियों, निर्देश, और संकेत पढ़ें। नीचे द्रुपि गए सभी चेतावनियों और निर्देशों का पालन ना करना, बजिली का झटका, आग अथवा गंभीर हानि का कारण बन सकता है।
- यह औज़ार धातु की बर्शागि, पॉलिशिंग और उसले काटने के संचालन के लिए उपयोग करने के लिए नहीं है। अनपेक्षित कारणों के लिए इस उपकरण के उपयोग से लोगों को जोखिम और चोट लग सकती है।
- उपकरण का उपयोग उन एक्सेसरीज़ के साथ किया जाना चाहिए जिनहे विशेष रूप से निर्माता द्वारा डिज़ाइन या अनुसंसित किया गया है। उपकरण के लिए सहायक उपकरण को ठीक करना सुरक्षित संचालन की गारंटी नहीं देता है।
- सहायक उपकरण सीकी निर्धारित गतानियंत्रण पर निर्दिष्ट अधिकतम गत के बराबर होनी चाहिए रिट की गई गत से ऊपर एक्सेसरीज़ का उपयोग करने से वे टूट सकते हैं या हवा में फेंके जा सकते हैं।
- एक्सेसरीज़ का बाहरी व्यास और मोटाई उपकरण के विनिर्देशों से मेल खाना चाहिए। गलत आयामों वाले सहायक उपकरण को पर्याप्त रूप से संरक्षित या नियंत्रित नहीं किया जा सकता है।
- एक्सेसरीज़ की बनावट उपकरण से मेल खानी चाहिए। एक्सेसरीज़ का उपयोग जिनहे उपकरण पर पूरी तरह से फिट नहीं किया जा सकता है, की वजह से असंतुलन, अत्यधिक कंपन और उपकरण को नियंत्रित करने की असंभवता हो सकती है।
- खराब हो चुके एक्सेसरीज़ का प्रयोग न करें। प्रयोग करने से पहले सभी एक्सेसरीज़ की जांच करें। सपोरेटिंग पैड की जांच करें और सुनिश्चित करें कि कोई दरार न हो या कहीं से फटा न हो या अत्याधिक घिसा न हो। यदा उपकरण या एक्सेसरी गिर गया है तो देखें कि यह क्षतगिरस्त नहीं है या एक नया एक्सेसरी स्थापित करें। एक एक्सेसरी का नरीक्षण करने या स्थापित करने के बाद एक सुरक्षा दूरी पर रखते हुए, एक मिनट के लिए अधिकतम गत और बिना लोड के उपकरण के संचालन का परीक्षण करें। यदा एक्सेसरी क्षतगिरस्त है तो वे इस परीक्षण के दौरान टूट जाएंगे।

उपकरण के हिससे

आरंभ करना

चेतावनी: वोल्टेज और बजिली की आवृत्त, पहचान प्लेट (1) पर प्रदर्शित मूल्य से मेल खाना चाहिए।

सहायक उपकरण का संयोजन और वधिदन

5 - बैकगि पैड

2 - ऑन/ऑफ बटन पुनर्स्थापित करने से पहले सुनिश्चित करें कि उपकरण का प्लग निकाल दिया गया है।

सूचना: उपकरण के वधिदन पर दर्शन के लिए केवल नरिमाता द्वारा बनाये गये सहायक उपकरण और उपभोग्य सामग्रियों का उपयोग करें।

बैकगि पैड

- पैड पेच तंत्र (7) को बैकगि पैड और घुमाव-वरीधी आस्तीन (चित्र 1) के बीच में डाले ताकतकला स्थिर रहे।

⚠️ को हटाने के लिए उसे वामावर्त घुमाइए।

- वधिदन के लिए: (चित्र 2, 3), तकले को पैड पेच तंत्र (7) से पकड़े, और फरि दक्षणावर्त घुमाइए।

सूचना: गैर-मूल या गलत आकार का बैकगि पैड लगाने से उपकरण में अत्यधिक कंपन हो सकता है।

घर्षण पेपर

⚠️ नुकृत घर्षण पेपर को हटाने के लिए, केवल उसे फाइ दीजिये;

- नप घर्षण पेपर को लगाने के लिए उसे बैकगि पैड(5) पर दबाएं। सुनिश्चित करें कि पेपर के छेद, पैड के स्कशन-छेद के अनुरूप हो।

सूचना: केवल धूल नषिकर्षण छेद वाले Ø 150mm वेल्करो घर्षण पेपर डसिक का उपयोग करें।

शुरू करने और रोकने के लिए

शुरू करने के लिए: ऑन/ऑफ बटन (2) को दबाएं; एलईडी जल जायेगा। अब ऑन/ऑफ स्वचि लीवर (3) दबाकर उपकरण को शुरू कर सकते हैं।

गता विनिमिन चक्र द्वारा आरपीएम को समायोजित किया जा सकता है। (4)

रोकने के लिए: उपकरण को रोकने के लिए लीवर को रल्लिज करयि; ऑन / ऑफ बटन दबाएं, एलईडी और उपकरण बंद हो जायेगे।

चेतावनी: अगर उपकरण के प्रयोग के दौरान असामान्य कंपन हो तो तुरंत उपकरण बंद करें और त्रुटि का निवारण करें।

चेतावनी: हाना के जोखिम को कम करने के लिए, उपयोग के बाद हमेशा ऑन / ऑफ बटन (2) दबाकर उपकरण बंद करें।

इलेक्ट्रॉनिक नयित्तरक

धीमी शुरुआत

धीमी शुरुआत को इलेक्ट्रॉनिक द्वारा नयित्तरि किया जाता है। धीमी शुरुआत को लीवर का समायोजन करके भी नयित्तरि किया जा सकता। धीमी शुरुआत मोटर की सुरक्षा को सुनिश्चित करता है और ऑपरेटर के लिए चोट का खतरा कम करता है।

गता नयित्तरण

उपकरण की गता को बदलने के लिए गता विनिमिन चक्र (4) को इच्छति सेटगि तक घूमा दीजिये।

गता विनिमिन चक्र में ग्यारह अभस्थिापन है और उसे 4000 (स्थति-1) से 10000 (स्थति-6) आरपीएम तक सेट किया जा सकता है।

उपकरण सुरक्षा

इलेक्ट्रॉनिक सुरक्षा उपकरण को अलग घटनाओ से हो सकते नुकसान से बचाता है और ऑपरेटर के लिए चोट के जोखिम को कम करता है।

• **तापमान में कटीती:** यदा उपकरण जूरत से ज्यादा गरम हो जाता है तो, सुरक्षा वधि उपकरण के बजिली की खपात को कम कर देता है और आरपीएम को कम कर देता है। यदा तापमान वृद्धि जारी रहे, तो इलेक्ट्रॉनिक सुरक्षा वधि उपकरण को बंद कर देता है और एलईडी टमिटमिना कर देता है।

⚠️ **वदियुत अतभार:** बार-बार शुरू करने से या अत्यधिक भार के कारण वदियुत अतभार होने के मामले में, इलेक्ट्रॉनिक सुरक्षा वधि उपकरण को बंद कर देती है और एलईडी टमिटमिने लग जाती है।

⚠️ **अवरोधति रोटर:** यदा भौतिक खंडको के कारण रोटर अवरोधति हो जाता है तो, इलेक्ट्रॉनिक सुरक्षा वधि उपकरण को बंद कर देता है और एलईडी टमिटमिने लग जाती है।

• **वदियुत प्रवाह में क्षणिक परिवर्तन:** यदा अधभार या बाधा की वजह से मुश्कलि शुरुआत के कारण वदियुत प्रवाह में क्षणिक परिवर्तन होता है, तो एलेक्ट्रॉनिक सुरक्षा वधि उपकरण को बंद कर देता है और एलईडी टमिटमिने लग जाती है।

एलईडी टमिटमिने का संकेत

सुरक्षा के वभिनिन प्रकार को दर्शाने के लिए एलईडी अलग-अलग तरीके से टमिटमिता है:

उपकरण सुरक्षा

टिमिटमिना

उपाय

अवरोधित रोटर

बार-बार टिमिटमिना
टिमिटमिना

उपकरण को तुरंत बंद कर दे और दोष का पूर्ण निवारण
करने के बाद ही उपकरण को पुनरारंभ करें।

वदियुत् अतभिार

रुक-रुक कर टिमिटमिना

उपकरण को पुनः प्रारंभ करें और सैडर के भार को कम
करें; अगर सुरक्षा वधिा दोहराती है तो उपकरण को कुछ
देर के लिए बंद कर दीजयि।

तापमान कटौती

रुक-रुक कर दो बार
टिमिटमिना

उपकरण को पुनः प्रारंभ करें और सैडर के भार को कम
करें; अगर सुरक्षा वधिा दोहराती है तो उपकरण को कुछ
देर के लिए बंद कर दीजयि।

वदियुत् प्रवाह में
कषणकि परिवर्तन

रुक-रुक कर तीन बार
टिमिटमिना

उपकरण पुनः प्रारंभ करें; अगर सुरक्षा वधिा
दोहराती है तो थोड़े समय के लिए उपकरण
बंद कर दें।

धूल नषिकर्षण

चेतावनी: धूल स्वास्थय के लिए खतरनाक हो सकता है। हमेशा धूल नषिकर्षक के साथ कार्य करें। खतरनाक धूल निकालने से पहले लागू
राष्ट्र नयिमों को हमेशा पढ़ें।

सैडर में अपना धूल नषिकर्षण यंत्र नहीं है। एक RUPES धूल नषिकर्षण प्रणाली को नषिकर्षण कनेक्टर से जोड़ें।

शोर उत्सर्जन मूल्य

EN 62841-2-4 के अनुसार नरिधारति शोर उत्सर्जन मान:

RX153A/RX253A - RX156A/RX256A

ध्वनि दाब स्तर	dB(A)	72.5
ध्वनि शक्ति स्तर	dB(A)	82.5
अनश्चितता (K)	dB	3.0

कानों के सुरक्षण उपकरणों का उपयोग करें

कंपन उत्सर्जन मूल्य

कंपन कुल मान ah (त्रकिण वेक्टर योग) और अनश्चितता K EN 62841-2-4 के अनुसार नरिधारति:

		RX153A/RX253A	RX156A/RX256A
3 अक्ष कंपन स्तर (ah)	m/s ²	2.5	3.0
अनश्चितता (K)	m/s ²	1.2	1.2

प्रदर्शति उत्सर्जन मूल्य तुलनात्मक है और कार्य अवधि के दौरान ऑपरेटर के जोखिम जोखिम के अनंत्मि मूल्यांकन के लिए नयिाजति कएि जाने
है। कार्य अवधि के उचति मूल्यांकन में टूल की नषिकरयि और स्टॉप अवधि भी शामिल होनी चाहएि। ये उत्सर्जन मान उपकरण के मुखय अनुप्रयोगों
का प्रतनिधितव करते हैं। यदा उपकरण का उपयोग अन्य अनुप्रयोगों के लिए, अन्य सहायक उपकरण के साथ कयिा जाता है, या यदा यह नयिमति
रिावाव से नहीं गुजरता है, तो संचालन के दौरान उत्सर्जन मूल्यों में काफी वृद्धि हो सकती है।



सावधान: संकेतति माप नए बजिली उपकरणों को संदर्भति करते हैं। दैनिक उपयोग के कारण शोर और कंपन मान बदल जाते हैं।

रखरखाव और सर्वसिगि

चेतावनी: सभी रखरखाव कार्यो को करने से पहले, बजिली के आपूर्त को काट दें और सुनश्चित करें क उपकरण का प्लग निकाल दयिा
गया है।

साफ सफाई

प्रत्येक कार्य सत्र के अंत में, या जब आवश्यक हो, मोटर वेटलिशन सलॉट पर वषिष ध्यान देते हुए, एक मुलायम कपड़े का उपयोग करके उपकरण
के शरीर से कसिी भी धूल को हटा दें।

उपयोगकर्ता द्वारा कोई अन्य रखरखाव कार्य नहीं कयिा जाना चाहएि।



मुरम्मत

बॉल बेयरिंग, गयिर आदिा अन्य जैसे आंतरकि भागों का रखरखाव और सफाई केवल एक अधकृति ग्राहक सेवा कार्यशाला द्वारा ही की जानी
चाहएि।

नपिटान (WEEE नदियक)

केवल EU देशों के लिए: वदियुत् और इलेक्ट्रॉनिक उपकरणों से अपशषिट पर युरोपीय नरिदेश और राषट्रीय मानकों के अनुरूप इसके
कार्यान्वयन के अनुसार, पर्यावरण के अनुकूल तरीके से पुनरनीकरण करने के लिए, समाप्त हो चुके वदियुत् उपकरणों को अलग से एकत्र
कयिा जाना चाहएि। उत्पाद, जब यह अपने जीवन के अंत तक पहुँच जाता है, तो इसे पर्यावरण में नहीं फेलाया जाना चाहएि या घरेलू कचरे के
रूप में फेंका नहीं जाना चाहएि इसे अधकृति रिसाइक्लिंग केंद्रों पर नपिटया जाना चाहएि (कानून के अनुसार उत्पाद का नपिटान कहाँ करना

है, यह जानने के लिए अपने स्थानीय अधिकारियों से संपर्क करें)। उत्पाद का सही नपिटान पर्यावरण के स्वास्थ्य और संरक्षण में योगदान देता है। उत्पाद का अवैध नपिटान अपराधियों के खिलाफ दंड का प्रावधान करेगा।

अनुरूपता की यूरोपीय संघ की घोषणा

हम अपनी जम्मेदारी पर घोषणा करते हैं कि प्रस्तुत उपकरण नरिदेशों के अनुरूप है

2006/42/EC, 2014/30/EU, 2011/65/EU.

परीक्षण मानक के अनुसार कए गए हैं:

EN 62841-1:2015 + AC:2015;

EN 62841-2-4:2014 + AC:2015;

EN IEC 55014-1:2021;

EN IEC 55014-2:2021;

EN IEC 61000-3-2:2019 + A1:2021;

EN 61000-3-3:2013 + A1:2019 + A2:2021;

EN IEC 63000:2018.

वेरमेज़ो कोण जेलो (मलिनो), 03/10/2022

टेकनकिल फ़ाइल यहाँ है:

RUPES S.p.A.









Via Marconi, 3/A - Loc. Vermezzo

20071 - VERMEZZO CON ZELO (MI) - Italy



RUPES® S.p.A. a socio unico

G. Valentini
The President

A biztonsági információkat tartalmazó eszközcímkék összefoglalása			
	FIGYELMEZTETÉS: A sérülés kockázatának csökkentése érdekében a felhasználónak el kell olvasnia a használati utasítást		
	CE jelölés az EU piacán		Eurázsiai megfelelési jel
	Viseljen fülvédőt		Viseljen szemvédőt
	Viselj kesztyűt		Viseljen maszkot
	Ártalmatlanítás (WEEE irányelv)		
	Nyíl – a nyíl irányának megfelelő irányba haladjon		

MŰSZAKI SPECIFIKÁCIÓK

TÍPUS	RX153A/RX253A	RX156A/RX256A
Ø körpálya [mm]	3	6
Ø alátét [mm]	150	150
Alátét menete	5/16"	5/16"
Alátét lyukak	TÖBBLYUKÚ	TÖBBLYUKÚ
R.P.M	4000 ÷ 10000	4000 ÷ 10000
Elektronikus sebességszabályzó	•	•
Teljesítmény [W]	250	250
Szigetelési osztály	I	I
Súly [kg] az EPTA-eljárás szerint	1,2	1,2

A feltüntetett értékek 230V/50Hz névleges feszültségen alapulnak. Más feszültség és frekvencia esetén az értékek eltérhetnek. Az eszköz értékeiről lásd a műszaki jellemzők táblát.

⚠ FIGYELMEZTETÉS! Tanulmányozzon minden biztonsági figyelmeztetést, előírást, illusztrációt és specifikációt, amely ehhez az elektromos szerszámhoz lett mellékelve. Az alább ismertetett valamennyi előírás figyelmen kívül hagyása elektromos áramütést, tüzet és/vagy súlyos sérülést okozhat. **Kérjük a későbbi használatra gondosan rizzze meg ezeket az előírásokat.** A biztonsági és baleset-megelőzési utasításokat a „BIZTONSÁGI UTASÍTÁS” füzet tartalmazza, amely e dokumentumok szerves részét képezi. Ez az **üzemeltetési használati útmutató** ismerteti a szerszám speciális használatához szükséges kiegészítő információkat.

MEGFELELŐ HASZNÁLAT

- Ezt a szerszámot csiszolóként való használatra tervezték. Olvasson el minden figyelmeztetést, utasítást, ábrákon megjelölt előírást és részletes leírást, melyet a készülékhez mellékeltek. Az alább olvasható előírások be nem tartása áramütéshez, tűz kitéréséhez és/vagy komoly sérülésekhez vezethet.
- Ez a szerszám nem alkalmas fémkefézéshez, polírozáshoz és vágáshoz. Ennek az eszköznek az előirtól eltérő felhasználása veszélyeket és személyi sérüléseket okozhat.
- A szerszámot olyan kiegészítővel kell használni, amelyeket kifejezetten a gyártó tervezett vagy ajánlott. A szerszám tartozékának rögzítése nem garantálja a biztonságos működést.
- A tartozékok névleges fordulatszámának legalább egyenértékűnek kell lennie a szerszámban megadott maximális sebességgel. A tartozékokat a névleges sebességnél nagyobb sebességgel használva töréshez vagy a levegőbe vetődéshez vezethet.
- A tartozékok külső átmérőjének és vastagságának meg kell egyeznie a szerszám specifikációival. A nem megfelelő méretű kiegészítőket nem lehet megfelelően védeni vagy ellenőrizni.
- A tartozékok konfigurációjának meg kell egyeznie a szerszámmal. A szerszámra tökéletesen nem illeszhető kiegészítő használata kiegyensúlyozatlanságot, túlzott rezgéseket és a szerszám vezérlésének lehetetlenségét eredményezheti.
- Ne használjon sérült tartozékokat. Használat előtt ellenőrizze az összes tartozékot. Ellenőrizze a tartópárnákat és ellenőrizze, hogy nincsenek-e rajta repedések, szakadások vagy túlzott kopás. Ha a szerszám vagy tartozék leesett, ellenőrizze, hogy nem sérült-e meg, vagy helyezzen be új tartozékot. Miután megvizsgálta vagy felszerelte a tartozékot tesztelje a szerszám működését maximális sebességgel és terhelés nélkül egy percen keresztül, biztonsági távolságot tartva. Ha a tartozékok sérültek, akkor a teszt során eltörnek.

A KÉSZÜLÉK RÉSZEI

- 1 – Azonosító tábla
- 2 – BE/KI gomb– LED jelzőfény
- 3 – INDÍTÁS/LEÁLLÍTÁS kapcsoló kar
- 4 – Sebességszabályozó tárcsa

- 5 – Alátét
- 6 – Elszívó csatlakozó
- 7 – 19 mm villáskulcs
- 8 – Forgásgátló persely

BEINDÍTÁS



FIGYELMEZTETÉS: A feszültségnek és a hálózati frekvenciának egyeznie kell az azonosító táblán (1) feltüntetett adattal.

TARTOZÉKOK ÖSSZESZERELÉSE ÉS SZÉTSZERELÉSE



FIGYELMEZTETÉS: Az eszköz szét/összeszerelése előtt győződjön meg róla, hogy a hálózatból ki van húzva.

MEGJEGYZÉS: Az eszköz optimális teljesítménye érdekében csak eredeti alkatrészeket és tartozékokat használjon.

Alátét

- Helyezze be a villáskulcsot (7) az alátét és a forgásgátló persely közé (1. ábra), hogy megfogja a tengelyt.
- Az eltávolításhoz fordítsa el az alátétet az óra járásával ellentétes irányba.
- Szétszereléshez: (2, 3. ábra) Tartsa meg a tengelyt a villáskulccsal (7), majd forgassa az alátétet az óra járásának irányába.

MEGJEGYZÉS: Nem eredeti vagy nem megfelelő méretű alátét használata az eszköz túlzott rezgését okozhatja.

Csiszolópapír

- A használt csiszolópapírt az eltávolításhoz egyszerűen tépje le.
- Az új csiszolópapírt nyomja rá az alátétre (5), ügyelve rá, hogy a papíron lévő lyukak egybeesnek az alátét szívólyukaival.

MEGJEGYZÉS: Csak 150 mm átmérőjű, porszívó lyukakkal ellátott Velcro csiszolópapír engedélyezett.

BEINDÍTÁS ÉS LEÁLLÍTÁS

Indítás: Nyomja meg a BE/KI gombot (2); a LED fény kigyullad. Most beindíthatja az eszközt az INDÍTÁS/LEÁLLÍTÁS kapcsolókar (3) megnyomásával. A fordulatszámot a sebességszabályozó tárcsával (4) állíthatja be.
Leállítás: Az eszköz leállításához engedje ki a kart; nyomja meg a BE/KI gombot, ekkor a LED és az eszköz kikapcsol.



FIGYELMEZTETÉS: ha a készülék beindítása után szokatlan rezgést tapasztal, azonnal kapcsolja ki a készüléket és hárítsa el a hibát.



FIGYELMEZTETÉS: A sérülésveszély csökkentése érdekében minden egyes használat után kapcsolja ki az eszközt a BE/KI gomb (2) megnyomásával.

ELEKTRONIKUS VEZÉRLŐ

Finomindítás

A finomindítás elektronikusan van vezérelve. A kar helyzetének állításával is vezérelheti a finomindítást. A finomindítás biztosítja a motor védelmét, és csökkenti a kezelő sérülésének veszélyét.

Sebességszabályzó

A készülék sebessége a sebességszabályzó gomb elforgatásával (4) állítható a kívánt beállításra.

A sebességszabályozó tárcsának 11 rögzítőcsapja van, és a sebesség 4000 (1. pozíció) és 10000 (6. pozíció) RPM között állítható.

Védőeszközök

Az elektronikus védelem megvédi az eszközt az olyan eseményektől, melyek károsíthatják azt, és veszélyt jelenthetnek a kezelőre.

- **Hőmérséklet-szabályozás:** Túlmelegedés esetén a védelem korlátozza az eszköz áramfelvételét és csökkenti a fordulatszámot. Ha a hőmérséklet továbbra is emelkedik, az elektronikus védelem kikapcsolja az eszközt és a LED villogni kezd.
- **Túláram:** Ismételt indítások vagy túlterhelés által okozott túláram esetén az elektronikus védelem kikapcsolja az eszközt és a LED villogni kezd.
- **Elakadt forgótárcsa:** Ha fizikai akadály blokkolja a forgótárcsát, az elektronikus védelem kikapcsolja az eszközt és a LED villogni kezd.

- **Áramcsúcs:** Túlterhelés okozta áramcsúcs esetén, vagy akadály miatti nehéz indításkor az elektronikus védelem kikapcsolja az eszközt és a LED villogni kezd.

Villogó LED jelzés

A LED a védelem típusát különféle villogásokkal jelzi.

Védőeszközök	Villog	Megoldás
Elakadt forgótárcsa	Ismétlődő villogás	Azonnal állítsa le az eszközt és hárítsa el a hibát az újraindítás előtt.
Túláram	Villogás - Szünet - Villogás	Indítsa újra az eszközt és csökkentse a polírozó terhelését; ha a védelem ismételten bekapcsol, rövid időre állítsa le az eszközt.
Hőmérséklet-szabályozás	2 villogás - Szünet - 2 villogás	Indítsa újra az eszközt és csökkentse a polírozó terhelését; ha a védelem ismételten bekapcsol, rövid időre állítsa le az eszközt.
Áramcsúcs	3 villogás - Szünet - 3 villogás	Indítsa újra az eszközt; ha a védelem ismételten bekapcsol, rövid időre állítsa le az eszközt.

PORELSZÍVÁS

FIGYELMEZTETÉS: A por az egészségre ártalmas lehet. Mindig elszívóval dolgozzon. Mindig olvassa el a vonatkozó helyi szabályokat a veszélyes por elszívása előtt.

A polírozónak nincs elszívója a keletkezett por elszívásához. Csatlakoztasson egy RUPES porelszívó rendszert az elszívócsatlakozóhoz (6).

ZAJKIBOCSÁTÁS ÉRTÉKEK

A zajkibocsátási értékek a EN 62841-2-4 szabványnak megfelelően kerültek meghatározásra:

RX153A/RX253A - RX156A/RX256A

HANGNYOMÁSSZINT	dB(A)	72.5
HANGTELJESÍTMÉNY	dB(A)	82.5
BIZONYTALANSÁG (K)	dB	3.0



Használjon fülvédőt!

VIBRÁLÁS KIBOCSÁTÁS ÉRTÉKEK

Az a_h rezgési összértékek (a három irány vektorösszege) és a K szórás a EN 62841-2-4 szabványnak megfelelően meghatározott értékei:

		RX153A/RX253A	RX156A/RX256A
3 TENGYEL VIBRÁLÁSI SZINT (a _h)	m/s ²	2.5	3.0
BIZONYTALANSÁG (K)	m/s ²	1.2	1.2

A megjelenített emissziós értékek összehasonlító jellegűek, és az üzemeltető kockázati kitettségének ideiglenes értékeléséhez kell felhasználni a munkaidő alatt. A munkaidő megfelelő értékelésének tartalmaznia kell az eszköz üresjáratú és leállási periódusait is. Ezek az emissziós értékek jelentik a szerszám fő alkalmazási területeit. Ha a szerszámot más alkalmazásokhoz, egyéb tartozékokkal együtt használják, vagy ha nem végeznek rendszeres karbantartást, akkor a kibocsátás értékei jelentősen megnőhetnek a műveletek során.



VIGYÁZAT: A jelzett mérések új elektromos szerszámokra vonatkoznak. A napi használat miatt a zaj és a rezgés értéke megváltozik.

KARBANTARTÁS ÉS SZERVIZELÉS



FIGYELMEZTETÉS: Minden karbantartási műveletet a hálózatról lekapcsolva kell végezni, biztosítsa hogy az eszköz ki legyen húzva.

TISZTÍTÁS

Minden munkamenet végén, vagy ha szükséges, puha ruhával távolítsa el a szennyeződést a szerszám testből, különös figyelmet fordítva a motor szellőzőnyílásaira.

A felhasználónak semmilyen egyéb karbantartási műveletet nem szabad végrehajtania.

JAVÍTÁSOK

A belső részek, például a golyóscsapágyak, a fogaskerekek stb. karbantartását és tisztítását csak erre felhatalmazott ügyfélszolgálat végezheti.

ÁRTALMATLANÍTÁS (WEEE IRÁNYELV)



Csak az EU-országok számára: Az elektromos és elektronikus berendezések hulladékairól szóló európai irányelv és annak nemzeti szabványoknak megfelelő végrehajtása szerint az elektromos berendezéseket élettartamuk végén szelektíven kell gyűjteni, hogy környezetbarát módon kell újrahasznosítani. A termék élettartamának végét követően nem szabad a környezetbe szórni, és nem szabad háztartási hulladékként kidobni. Az ártalmatlanítást az erre felhatalmazott újrahasznosító központoknak kell végezni (forduljon a helyi hatóságokhoz, hogy megtudja, a törvény szerint hol ártalmatlanítsa a terméket). A termék megfelelő ártalmatlanítása hozzájárul az egészséghez és a környezet megóvásához. A termék illegális ártalmatlanítása büntetést von maga után az elkövetőkkel szemben.

EU-MEGFELELŐSÉGI NYILATKOZAT

Felelősségünkre kijelentjük, hogy az ismertetett eszköz megfelel az alábbi irányelveknek: **2006/42/EK, 2014/30/EU, 2011/65/EU.**

A vizsgálatokat az alábbi szabványnak megfelelően hajtották végre:

EN 62841-1:2015 + AC:2015;

EN 62841-2-4:2014 + AC:2015;

EN IEC 55014-1:2021;

EN IEC 55014-2:2021;

EN IEC 61000-3-2:2019 + A1:2021;

EN 61000-3-3:2013 + A1:2019 + A2:2021;

EN IEC 63000:2018.

Vermezzo con Zelo (MI), 03/10/2022

Műszaki dokumentáció elérhető:









RUPES S.p.A.

Via Marconi, 3/A - Loc. Vermezzo

20071 - VERMEZZO CON ZELO (MI) - Italy

RUPES[®] S.p.A. a socio unico

G. Valentini
The President

Ierīces etiķešu, kas satur informāciju par drošību, kopsavilkums			
	BRĪDINĀJUMS: lai samazinātu traumu risku, lietotājam jāizlasa lietošanas instrukcija		
	ES tirgus CE zīmi		Eirāzijas atbilstības zīme
	Valkāt ausu aizsargus		Valkāt acu aizsargus
	Valkāt cimdus		Valkāt masku
	Nolietoto ierīču utilizācija (EEIA DIREKTĪVA)		
	Bulta - Veiciet darbības bultiņas norādītajā virzienā		

TEHNISKĀS SPECIFIKĀCIJAS

VEIDS	RX153A/RX253A	RX156A/RX256A
Ø Orbīta [mm]	3	6
Ø Slīpēšanas disks [mm]	150	150
Slīpēšanas diska vītne	5/16"	5/16"
Slīpēšanas diska atveres	DAUDZATVERU	DAUDZATVERU
Apgriezību skaits (R.P.M)	4000 ÷ 10000	4000 ÷ 10000
Elektroniskā ātruma kontrole	•	•
Jauda [W]	250	250
Izolācija klase	I	I
Svars [Kg] atbilstoši EPTA-procedūrai	1,2	1,2
Norādītās vērtības ir balstītas uz nominālo spriegumu 230V/50Hz. Citādas jaudas spriegumam un frekvencei vērtības var atšķirties. Skatiet rīka vērtības etiķetes tehniskajās specifikācijās.		

⚠ BRĪDINĀJUMS! Izlasiet visus drošības brīdinājumus, instrukcijas, ilustrācijas un specifikācijas, kas pievienotas šim elektroinstrumentam. Visu tālāk norādīto instrukciju neievērošana var izraisīt elektriskās strāvas triecienu, aizdegšanos un/vai nopietnus miesas bojājumus. **Pēc izlasīšanas uzglabājiet šos noteikumus turpmākai izmantošanai.** Drošības un nelaimes gadījumu novēršanas instrukcijas ir aprakstītas brošūrā "DROŠĪBAS INSTRUKCIJA", kas ir šī dokumentu neatņemama sastāvdaļa. Šajā lietošanas instrukcijas rokasgrāmatā ir norādīta papildu informācija, kas nepieciešama instrumenta īpašai lietošanai.

PAREIZA LIETOŠANA

- Šis instruments ir paredzēts lietošanai kā slīpmašīna. Izlasiet visus drošības brīdinājumus, norādījumus un norādes, kas ir sniegtas šī darbarīka rasējumos un specifikācijās. Visu zemāk uzskaitīto norādījumu neievērošana var izraisīt elektrošoku, ugunsgrēku un/vai nopietnus ievainojumus.
- Šis instruments nav paredzēts metāla birstēšanas, pulēšanas un griešanas darbībām. Šī instrumenta izmantošana neparedzētiem gadījumiem var radīt bīstamību un traumas cilvēkiem.
- Instruments jāizmanto kopā ar piederumiem, kurus īpaši izstrādājis vai ieteicis ražotājs. Instrumenta piederuma piestiprināšana negarantē drošu darbību.
- Piederumu nominālajam ātrumam jābūt vismaz līdzvērtīgam instrumentā norādītajam maksimālajam ātrumam. Lietojot piederumus ar ātrumu, kas pārsniedz nominālo, tie var tikt salauzti vai izmesti gaisā.
- Piederumu ārējam diametram un biežumam jāatbilst instrumenta specifikācijām. Piederumus ar nepareiziem izmēriem nevar pienācīgi aizsargāt vai kontrolēt.
- Piederumu konfigurācijai jāatbilst instrumentam. Piederumu, kurus nevar pilnībā piestiprināt instrumentam, izmantošana var izraisīt nelīdzsvarotību, pārmērīgu vibrāciju un instrumenta vadības neiespējamību.
- Nelietojiet bojātus piederumus. Pirms lietošanas pārbaudiet visus piederumus. Kontrolējiet atbalsta paliktņus un pārbaudiet, vai nav plaisu, plīsumu vai pārmērīga nodiluma. Ja instruments vai piederums ir nokritis, pārbaudiet, vai tas nav bojāts, vai uzstādiet jaunu piederumu. Pēc piederuma pārbaudes vai uzstādīšanas vienu minūti pārbaudiet instrumenta darbību ar maksimālo ātrumu un bez slodzes, ievērojot drošības atļaujumus. Ja piederumi ir bojāti, šī testa laikā tie saplīšas.

DARBARĪKA DAĻAS

- | | |
|----------------------------------|-----------------------------------|
| 1 - Identifikācijas plāksnīte | 5 – Slīpēšanas disks |
| 2 - ON/OFF poga – LED indikators | 6 – Nosūcēja savienotājs |
| 3 – START/STOP slēdža svira | 7 – 19 mm diska uzgriežņu atslēga |
| 4 – Ātruma regulēšanas ritenis | 8 – Pret griešanās uzdeva |

IEDARBINĀŠANA

 **BRĪDINĀJUMS:** Sprieguma un strāvas frekvencei ir jāatbilst identifikācijas plāksnītē (1) attēlotajiem datiem.

PIEDERUMU MONTĀŽA UN DEMONTĀŽA

 **BRĪDINĀJUMS:** Pirms darbarīka (de)montāžas pārliecinieties, ka darbarīks ir atvienots no tīkla.
NORĀDE: Lai iegūtu optimālu darbarīku veiktspēju, lietojiet oriģinālos piederumus un palīgmateriālus.

Slīpēšanas disks

- Ievietojiet diska uzgriežņu atslēgu (7) starp slīpēšanas disku un pret griešanās uzdevu (1. att.), lai noturētu vārpstu.
- Griežiet disku pretēji pulksteņrādītāja kustības virzienam, lai noņemtu to.
- Lai demontētu: (2.,3. att.) Turiet vārpstu ar uzgriežņu atslēgu (7), tad griežiet disku pulksteņrādītāja kustības virzienā.

NORĀDE: Neoriģinālo vai nepareiza izmēra slīpēšanas disku uzstādīšana var izraisīt pārmērīgas darbarīka vibrācijas.

Smilšpapīrs

- Nolietotais smilšpapīrs var tikt noņemts, vienkārši noplēšot to.
- Uzlieciet jaunu smilšpapīru, piespiežot to uz slīpēšanas diska (5), un pārliecinieties, ka atveres papīrā atbilst diska iesūkšanas atverēm.

NORĀDE: Ir atļauti tikai Ø 150mm Velcro smilšpapīra diski ar putekļu nosūkšanas atverēm.

IEDARBINĀŠANA UN APSTĀDINĀŠANA

Iedarbināšana: Nospiediet ON/OFF pogu (2); LED gaisma iedegsies. Tagad varat iedarbināt darbarīku, nospiežot START/STOP slēdža sviru (3). Apgriezienu (rpm) skaitu var pielāgot griežot ātruma regulēšanas ritenis (4).

Apstādināšana: Atlaidiet sviru, lai apturētu darbarīku; Nospiediet ON/OFF pogu, LED gaisma un darbarīks izslēgsies.

 **BRĪDINĀJUMS:** Ja tiek konstatētas neparastu vibrācijas darbarīka iedarbināšanas gadījumā, nekavējoties izslēdziet darbarīku un novērsiet defektu.

 **BRĪDINĀJUMS:** Lai samazinātu ievainojumu gūšanas risku, izslēdziet darbarīku, nospiežot ON/OFF pogu (2) pēc jebkuras darbarīka izmantošanas.

ELEKTRONISKAIS KONTROLIERIS

Laidenā iedarbināšana (soft start)

Laideno iedarbināšana tiek vadīta elektroniski. Laideno iedarbināšanu var arī vadīt, pielāgojot sviras stāvokli. Laidenā iedarbināšana nodrošina dzinēja aizsardzību un samazina operatoram ievainojumu rašanās risku.

Ātruma kontrole

Darbarīka ātrums var tikt mainīts, pagriežot ātruma regulēšanas riteni (4) uz vēlamo iestatījumu.

Ātruma regulēšanas ritenim ir vienpadsmit atzīmes, un tas var tikt iestatīts ātrumā starp 4000 (stāvoklis 1) un 10000 (stāvoklis 6) RPM.

Darbarīka aizsardzības

Elektroniskais aizsargs pasargā darbarīku no dažādiem notikumiem, kas var bojāt darbarīku un izraisīt operatora savainošanās risku.

- **Temperatūras izraisīta izslēgšanās:** Pārkaršanas gadījumā aizsargs ierobežo darbarīka enerģijas patēriņu un samazina RPM. Ja temperatūra turpina pieaugt, elektroniskā aizsardzība izslēdz darbarīku un LED gaisma sāk mirgot.
- **Pārslodze:** Pārslodzes gadījumā, kas ir radusies atkārtotas iedarbināšanas vai pārmērīgu pārslodžu gadījumā, elektroniskā aizsardzība izslēdz darbarīku un LED gaisma sāk mirgot.

- **Nobloķējies rotors:** Bloķēta rotora gadījumā, kas ir radies fiziska šķēršļa gadījumā, elektroniskā aizsardzība izslēdz darbarīku un LED gaisma sāk mirgot.
- **Strāvas kāpums:** Strāvas kāpuma gadījumā, kas ir radies pārslodzes vai kāda šķēršļa radītas aprūtinātas iedarbināšanas dēļ, elektroniskā aizsardzība izslēdz darbarīku un LED gaisma sāk mirgot.

LED mirgošanas norādes

LED gaisma attēlo aizsardzības veidu ar dažādu mirgošanas kodu:

Darbarīka aizsardzība	Mirgošana	Risinājums
Nobloķējies rotors	Atkārtota mirgošana	Nekavējoties izslēdziet darbarīku un novērsiet defektu pirms darbarīka atkārtotas iedarbināšanas.
Pārslodze	Mirgo-Pauze-Mirgo	Atkārtoti iedarbiniet darbarīkus un samaziniet slīpmašīnas jaudu; ja aizsardzība atkārtoti ieslēdzas, apturiet darbarīku uz neilgu laiku.
Temperatūras izraisīta izslēgšanās	2 Mirgošanas-Pauze-2 Mirgošanas	Atkārtoti iedarbiniet darbarīkus un samaziniet slīpmašīnas jaudu; ja aizsardzība atkārtoti ieslēdzas, apturiet darbarīku uz neilgu laiku.
Strāvas kāpums	3 Mirgošanas-Pauze-3 Mirgošanas	Atkārtoti iedarbiniet darbarīkus; ja aizsardzība atkārtoti ieslēdzas, apturiet darbarīku uz neilgu laiku.

ATPUTEKĻOŠANA

 **BRĪDINĀJUMS:** Putekļi var būt bīstami veselībai. Strādājiet ar putekļu nosūcēju. Vienmēr izlasiet spēkā esošos piemērojamos valsts standartus pirms bīstamu putekļu iztīrīšanas. Slīpmašīnai nav pašdarbinātas putekļu izvādīšanas sistēmas. Pieslēdziet RUPES putekļu nosūkšanas sistēmu nosūcēja savienotājam (6).

TROKŠŅA EMISIJAS VĒRTĪBAS

Trokšņa emisijas vērtības ir noteiktas atbilstīgi EN 62841-2-4:

RX153A/RX253A - RX156A/RX256A

SKAŅAS SPIEDIENA LĪMENIS	dB(A)	72.5
SKAŅAS JAUDAS LĪMENIS	dB(A)	82.5
NENŌTEIKTĪBA (K)	dB	3.0



Lietojiet ausu aizsarglīdzekļus!

VIBRĀCIJAS EMISIJAS VĒRTĪBAS

Vibrācijas paātrinājuma vērtība a_h (vektoru summa trijos virzienos) un mērījumu izkliede K ir noteikta atbilstoši EN 62841-2-4:

		RX153A/RX253A	RX156A/RX256A
3 ASU VIBRĀCIJAS LĪMENIS (a_h)	m/s^2	2.5	3.0
NENŌTEIKTĪBA (K)	m/s^2	1.2	1.2

Attēlotās emisijas vērtības ir salīdzinošas, un tās jāizmanto, lai provizoriski novērtētu operatora riska pakāpi darba laikā. Atbilstošā darba perioda novērtējumā jāiekļauj arī instrumenta dīkstāves un apstāšanās periodi. Šīs emisijas vērtības atspoguļo instrumenta galvenos pielietojumus. Ja instrumentu izmanto citām vajadzībām, kopā ar citiem piederumiem vai ja tam netiek regulāri veikta apkope, emisiju vērtības ekspluatācijas laikā var ievērojami palielināties.



UZMANĪBU: norādītie mērījumi attiecas uz jauniem elektroinstrumentiem. Ikdienas lietošana izraisa trokšņa un vibrācijas vērtību izmaiņas.

APKOPE UN SERVISS



BRĪDINĀJUMS: Visas tehniskās apkopes darbības ir jāveic, kad ir atvienota strāvas padeve, pārliecinieties, ka darbarīks ir atvienots no tīkla.

TĪRĪŠANA

Katras darba sesijas beigās vai, ja nepieciešams, noīriet putekļus no instrumenta korpusa, izmantojot mīkstu drānu, īpašu uzmanību pievēršot motora ventilācijas spraugām.

Lietotājam nav jāveic citas tehniskās apkopes darbības.

REMONTS

Iekšējo daļu, piemēram, lodīšu gultņu, zobratu utt., vai citu detaļu apkopi un tīrīšanu drīkst veikt tikai pilnvarots klientu apkalpošanas serviss.

UTILIZĀCIJA (EEIA DIREKTĪVA)



Attiecas tikai uz ES valstīm: saskaņā ar Eiropas direktīvu par elektrisko un elektronisko iekārtu atkritumiem un tās ieviešanu atbilstoši valsts standartiem nolietotās elektriskās iekārtās jāsavāc atsevišķi, lai tās varētu pārstrādāt videi draudzīgā veidā. Izstrādājumu, kad ir beidzies tā kalpošanas laiks, nedrīkst izmest vidē vai kā sadzīves atkritumus. Tas jālikvidē pilnvarotos pārstrādes centros (sazinieties ar vietējām varas iestādēm, lai uzzinātu, kur atbrīvoties no izstrādājuma saskaņā ar likumā noteikto). Pareiza izstrādājuma utilizācija veicina veselības un vides saglabāšanu. Par nelikumīgu izstrādājuma iznīcināšanu likumpārkāpēji tiks sodīti.

ES ATBILSTĪBAS DEKLARĀCIJA

Mēs uz savu atbildību paziņojam, ka šis instruments atbilst direktīvām:

2006/42/EK, 2014/30/ES, 2011/65/ES.

Pārbaudes ir veiktas saskaņā ar standartu:

EN 62841-1:2015 + AC:2015;

EN 62841-2-4:2014 + AC:2015;

EN IEC 55014-1:2021;

EN IEC 55014-2:2021;

EN IEC 61000-3-2:2019 + A1:2021;

EN 61000-3-3:2013 + A1:2019 + A2:2021;

EN IEC 63000:2018.

Vermezzo con Zelo (MI), 03/10/2022

Tehniska rakstura fails:









RUPES S.p.A.

Via Marconi, 3/A - Loc. Vermezzo

20071 - VERMEZZO CON ZELO (MI) - Itālija

RUPES[®] S.p.A. a socio unico

G. Valentini
The President

Prietaiso etikečių, kuriose pateikiama saugos informacija, santrauka			
	PERSPĖJIMAS: naudotojas privalo perskaityti instrukcijų vadovą, kad sumažintų sužalojimo pavojų		
	CE ženklų ES rinkai		Eurazijos atitikties ženklas
	Dėvėti ausų apsaugą		Dėvėti akių apsaugą
	Dėvėti pirštines		Dėvėti kaukę
	Šalinimas baigus eksploatuoti (EE[A DIREKTYVA])		
	Rodyklė – veikite rodyklės nurodyta kryptimi		

TECHNINĖS SPECIFIKACIJOS

TIPAS	RX153A/RX253A	RX156A/RX256A
Ø Veikimo sritis [mm]	3	6
Ø Apsauginis dėklas [mm]	150	150
Apsauginio dėklo sriegis	5/16"	5/16"
Apsauginio dėklo angos	KELIOS ANGOS	KELIOS ANGOS
APS/MIN	4000–10000	4000–10000
Elektroninis greičio valdymas	•	•
Maitinimas [W]	250	250
Izoliacijos klasė	I	I
Svoris [kg] pagal EPTA procedūrą	1,2	1,2
Nurodyti dydžiai nustatyti pagal nominalią 230 V / 50 Hz įtampą. Jei įtampa ir dažniai kitokie, dydžiai gali skirtis. Įrankio dydžiai pateikiami techninių specifikacijų etiketėje.		



PERSPĖJIMAS! Perskaitykite visus saugos perspėjimus, instrukcijas, iliustracijas ir specifikacijas, pateiktas su šiuo elektriniu įrankiu. Jei nesilaikysite visų apačioje išvardytų instrukcijų, gali nutrenkti elektra, kilti gaisras ir (arba) galima rimtai susižaloti. **Išsaugokite šias saugos nuorodas ir reikalavimus, kad ir ateityje galėtumėte jais pasinaudoti.** Saugos ir apsaugos nuo nelaimingų atsitikimų nurodymai pateikiami brošiūroje „SAUGOS INSTRUKCIJA“, kuri yra šių dokumentų neatskiriama dalis. Šiame naudojimo instrukcijų vadove pateikiama papildoma informacija, reikalinga konkrečiam įrankio naudojimui.

TEISINGAS NAUDOJIMAS

- Šis įrankis yra skirtas naudoti kaip šlifuoכלis. Perskaitykite saugos perspėjimus, instrukcijas, nurodymus, pateiktus prie šio įrankio pridėtuose brėžiniuose ir specifikacijose. Nesilaikant visų toliau pateiktų nurodymų galima nusitrenkti elektra, sukelti gaisrą ir (arba) labai susižaloti.
- Šis įrankis nėra skirtas metalo šukavimui, poliravimui ir pjovimo darbams. Naudojant šį įrankį pagal nenumatytas paskirtis galima sukelti pavojus arba sužaloti žmones.
- Įrankį privaloma naudoti su priedais, kurie buvo specialiai gamintojo sukurti arba rekomenduojami. Priedo pritvirtinimas prie įrankio negarantuoja saugaus naudojimo.
- Vardinis priedų greitis turi būti bent jau lygus didžiausiam ant įrankio nurodytam greičiui. Naudojant priedus didesniu negu vardinis greičiu, galima juos sulaužyti arba jie gali būti išmesti į orą.
- Priedų išorinis skersmuo ir storis privalo sutapti su įrankio specifikacijomis. Netinkamų matmenų priedų negalima tinkamai apsaugoti arba valdyti.
- Priedų sąranka privalo atitikti įrankio sąranką. Naudojant priedus, kurių negalima idealiai pritvirtinti prie įrankio, neužtikrinama pusiausvyra, atsiranda per didelė vibracija ir neįmanoma suvaldyti įrankio.
- Nenaudokite pažeistų priedų. Prieš naudodami visus priedus patikrinkite. Patikrinkite atraminius įdėklus ir įsitikinkite, kad nėra įtrūkimų, įplyšimų ir jie per daug nenusidėvėję. Jei įrankis arba priedas nukrito, patikrinkite, ar jis nepažeistas arba sumontuokite naują priedą. Patikrinę arba sumontavę priedą, išbandykite, kaip įrankis veikia didžiausiu greičiu be apkrovos vieną minutę, laikydamiesi saugaus atstumo. Jei priedai pažeisti, bandymo metu jie sulūš.

ĮRANKIO DALYS

- | | |
|--|--------------------------------|
| 1 - Identifikacinė plokštelė | 5 - Apsauginis dėklas |
| 2 - ON/OFF (J./IŠJ.) mygtukas – LED rodiklis | 6 - Trauktuvo jungiklis |
| 3 - START/STOP (ĮJUNGIMO/SUSTABDYMO) mygtuko svertas | 7 - 19 mm dėklo veržliaraktis |
| 4 - Greičio reguliavimo ratelis | 8 - Nuo sukimosi sauganti mova |

ĮJUNGIMAS



PERSPĖJIMAS: įtampa ir maitinimo dažnis privalo sutapti su identifikavimo plokštelėje (1) pateiktais duomenimis.

PRIEDŲ MONTAVIMAS IR IŠMONTAVIMAS



PERSPĖJIMAS: prieš (iš)montuodami įrankį, įsitikinkite, kad įrankis išjungtas.

PASTABA: kad įrankis veiktų optimaliai, naudokite tik originalius priedus ir eksploataavimo medžiagas.

Apsauginis dėklas

- Įdėkite dėklo veržliaraktį (7) tarp apsauginio dėklo ir nuo sukimo saugančios movos (1 pav.), kad prilaikytų sukį.
- Pasukite dėklą prieš laikrodžio rodyklę, kad jį nuimtumėte.
- Išmontuojant: (2, 3 pav.) Prilaikykite sukį dėklo veržliaraktiu (7), o tada pasukite dėklą pagal laikrodžio rodyklę.

PASTABA: sumontavus neoriginalų arba netinkamo dydžio dėklą, įrankis gali per daug vibruoti.

Švitrinis popierius

- Panaudotą švitrinį popierių galima nuimti paprasčiausiai jį nuplėšiant.
- Uždėkite naują švitrinį popierių prispausdami jį prie apsauginio dėklo (5) ir įsitikindami, kad popieriuje esančios skylės sutampa su dėklo siurbimo angomis.

PASTABA: leidžiama naudoti tik Ø 150 mm „Velcro“ švitrinio popieriaus diskus su dulkių ištraukimo angomis.

ĮJUNGIMAS IR SUSTABDYMAS

Įjungimas: paspauskite ON/OFF (J./IŠJ.) mygtuką (2); užsieds šviesos diodas. Dabar įrankį galima įjungti paspaudus START/STOP mygtuko svertą (3). Aps./min. gali būti reguliuojamos sukant greičio reguliavimo ratelį (4).

Sustabdymas: atleiskite svertą, kad sustabdytumėte įrankį; paspauskite ON/OFF mygtuką – šviesos diodas ir įrankis išsijungs.



PERSPĖJIMAS: pastebėję neįprastą vibraciją, nedelsdami išjunkite prietaisą ir pašalinkite gedimą.



PERSPĖJIMAS: kad sumažintumėte susižalojimo riziką, po kiekvieno naudojimo išjunkite įrankį paspausdami ON/OFF mygtuką (2).

ELEKTRONINIS VALDIKLIS

Lengvas paleidimas

Lengvasis paleidimas kontroliuojamas elektroniškai. Lengvąjį paleidimą taip pat galima kontroliuoti reguliuojant sverto padėtį. Lengvasis paleidimas užtikrina variklio apsaugą bei sumažina operatoriaus sužalojimo pavojų.

Greičio valdymas

Įrankio greitį galima pakeisti pasukant greičio reguliavimo ratelį (4) į pageidaujamo nustatymo padėtį.

Greičio reguliavimo ratelis turi vienuolika strekčių ir jo greitis gali būti nustatytas nuo 4000 (1 pozicija) iki 10000 (6 pozicija) APS/MIN.

Įrankio apsaugai

Elektroninis apsaugas apsaugo įrankį nuo įvairių įvykių, galinčių įrankį sugadinti ir sukelti operatoriaus sužalojimo pavojų.

- **Temperatūros atjungimas:** perkaitimo atveju, apsaugas riboja įrankio elektros sąnaudas ir sumažina apsakas. Jei temperatūra kyla ir toliau, elektroninis apsaugas išjungia įrankį ir šviesos diodas pradeda mirksėti.
- **Viršsrovis:** jei dėl pakartotinių įjungimų ir per didelės perkrovos atsiranda viršsrovis, elektroninis apsaugas išjungia įrankį ir šviesos diodas pradeda mirksėti.
- **Užsiblokavęs rotorius:** jei dėl kokių nors fizinių trikdžių užsiblokavo rotorius, elektroninis apsaugas išjungia įrankį ir šviesos diodas pradeda mirksėti.
- **Srovės pikas:** jei dėl perkrovos arba sunkaus kokių nors trikdžių sukulto paleidimo atsiradusio srovės piko elektroninis apsaugas išjungia įrankį ir šviesos diodas pradeda mirksėti.

Šviesos diodo mirksėjimo rodiklis

Šviesos diodas rodo apsaugo tipą skirtingu mirksėjimo kodu:

Įrankio apsaugas	Mirksėjimas	Sprendimas
Užsiblokaavęs rotorius	Pasikartojantis mirksėjimas	Nedelsdami išjunkite įrankį ir pašalinkite gedimą prieš vėl įjungdami įrankį.
Viršsrovis	Mirkstelėjimas - pauzė - mirkstelėjimas	Paleiskite įrankius iš naujo ir sumažinkite šlifukoaklio apkrovą; jei apsaugas vėl įsijungia, trumpam sustabdykite įrankį.
Temperatūros atjungimas	2 mirkstelėjimai - pauzė - 2 mirkstelėjimai	Paleiskite įrankius iš naujo ir sumažinkite šlifukoaklio apkrovą; jei apsaugas vėl įsijungia, trumpam sustabdykite įrankį.
Srovės pikas	3 mirkstelėjimai - pauzė - 3 mirkstelėjimai	Paleiskite įrankius iš naujo; jei apsaugas vėl įsijungia, trumpam sustabdykite įrankį.

DULKIŲ IŠTRAUKIMAS

 **PERSPĖJIMAS: Dulkės gali būti kenksmingos sveikatai. Visada dirbkite su dulkių ištraukikliu. Prieš ištraukdami kenksmingas dulkes, visada perskaitykite taikomas šalies reglamentus.**
Šlifukoaklis neturi savaime sugeneruotų dulkių ištraukimo sistemos. Prijunkite RUPES dulkių ištraukimo sistemą prie ištraukiklio jungiklio (6).

TRIUKŠMO EMISIJOS REIKŠMĖS

Triukšmo emisijos vertės nustatytos pagal EN 62841-2-4:

RX153A/RX253A - RX156A/RX256A

GARSO SLĖGIO LYGIS	dB(A)	72.5
GARSO GALIOS LYGIS	dB(A)	82.5
NEPASTOVUMAS (K)	dB	3.0



Dėvėti ausų apsaugą!

VIBRACIJOS REIKŠMĖS

Vibracijos bendroji vertė a_h (trijų krypčių atstojamasis vektorius) ir paklaida K nustatyta pagal EN 62841-2-4:

RX153A/RX253A RX156A/RX256A

3 AŠIŲ VIBRAVIMO LYGIS (a_h)	m/s^2	2.5	3.0
NEPASTOVUMAS (K)	m/s^2	1.2	1.2

Emisijos reikšmės pateiktos tik palyginimui ir jas galima naudoti tik apytiksliai operatoriaus rizikos poveikio darbo metu vertinimui. Darbo laikotarpio tinkamas vertinimas privalo apimti ir įrankio tuščios eigos bei sustabdymo laikotarpius. Šios emisijos reikšmės taikomos tik naudojant įrankį pagal pagrindinę paskirtį. Jei įrankis naudojamas pagal kitas paskirtis, su kitais priedais arba, jei jam neatliekama reguliari priežiūra, naudojimo metu emisijos reikšmės gali žymiai padidėti.



ATSARGIAI: nurodyti matavimai taikomi naujiems maitinamiems įrankiams. Naudojant kasdien, triukšmo ir vibracijos reikšmės gali pasikeisti.

PRIEŽIŪRA IR TECHNINĖ PATIKRA

 **PERSPĖJIMAS: visus techninės priežiūros darbus reikia atlikti, kai maitinimas išjungtas. Įsitikinkite, kad įrankis išjungtas.**

VALYMAS

Kiekvienos darbo pamainos pabaigoje arba, kai to reikia, nuvalykite visas dulkes nuo įrankio korpuso naudodami minkštą šluostę, atkreipdami ypatingą dėmesį į variklio ventilacijos angas. Naudotojui nereikia atlikti jokių kitų techninės priežiūros darbų.

REMONTAS

Vidinių dalių, pavyzdžiui, ritinių guolių, pavarų ir kitų dalių priežiūrą bei valymą turi atlikti tik įgaliotos kliento remonto dirbtuvės.

ŠALINIMAS (EEJA DIREKTYVA)



Tik ES šalims: pagal Europos direktyvą dėl elektros ir elektroninės įrangos atliekų ir jos įgyvendinimą pagal nacionalinius standartus, panaudota elektros įranga turi būti surenkama atskirai, kad būtų perdirbta aplinkai saugiu būdu. Pasibaigus produkto naudojimo laikui, jo negalima išmesti į aplinką arba pašalinti kartu su buitinėmis atliekomis. Jį reikia šalinti įgaliotuose perdirbimo centruose (kreipkitės į vietines institucijas, kad sužinotumėte, kur pagal įstatymus šalinti produktą). Tinkamas produkto šalinimas prisideda prie sveikatos ir aplinkos išsaugojimo. Už neteisėtą produkto šalinimą pažeidėjams bus skiriamos baudos.

ES ATITIKTIES DEKLARACIJA

Prisiimdami atsakomybę patvirtiname, kad aprašomas įrankis atitinka šias direktyvas:

2006/42/EB, 2014/30/ES, 2011/65/ES.

Bandymai buvo atlikti pagal šiuos standartus:

EN 62841-1:2015 + AC:2015;

EN 62841-2-4:2014 + AC:2015;

EN IEC 55014-1:2021;

EN IEC 55014-2:2021;

EN IEC 61000-3-2:2019 + A1:2021;

EN 61000-3-3:2013 + A1:2019 + A2:2021;

EN IEC 63000:2018.

Vermezzo con Zelo (MI), 03/10/2022

Techninis failas yra:









RUPES S.p.A.

Via Marconi, 3/A - Loc. Vermezzo

20071 - VERMEZZO CON ZELO (MI) - Italija

RUPES[®] S.p.A. a socio unico

G. Valentini
The President

Rezumatul etichetelor aparatelor care conțin informații de siguranță			
	AVERTISMENT: Pentru a reduce riscul de accidentare, utilizatorul trebuie să citească manualul de instrucțiuni		
	Marcajul CE pentru piața UE		Marca de conformitate euroasiatică
	Purtați antifoane		Purtați ochelari de protecție
	Purtați mănuși		Purtați mască
	Eliminarea echipamentelor scoase din uz (DIRECTIVA DEEE)		
	Săgeată - acționează în direcția indicată de direcția săgeții		

SPECIFICAȚII TEHNICE

TIP	RX153A/RX253A	RX156A/RX256A
Ø Orbită [mm]	3	6
Ø Pad Suport [mm]	150	150
Filet Pad Suport	5/16"	5/16"
Orificii Pad Suport	ORIFICII MULTIPLE	ORIFICII MULTIPLE
R.P.M	4000 ÷ 10000	4000 ÷ 10000
Control electronic al vitezei	•	•
Putare [W]	250	250
Clasă de Izolație	I	I
Greutate [Kg] conform procedurii EPTA	1,2	1,2

Valorile indicate se bazează pe o tensiune nominală de 230V/50Hz. În cazul unor tensiuni sau frecvențe diferite, pot varia și valorile puterii electrice. Consultați eticheta cu specificațiile tehnice, pentru valorile specifice aparatului.

ATENȚIE! Citiți toate avertismentele de siguranță, instrucțiunile, ilustrațiile și specificațiile furnizate împreună cu această unealtă electrică. Nerespectarea cu strictețe a instrucțiunilor enumerate mai jos poate duce la șocuri electrice, incendii și/sau vătămări corporale grave. **Păstrați toate indicațiile de avertizare și instrucțiunile în vederea utilizărilor viitoare.** Instrucțiunile privind siguranța și prevenirea accidentelor sunt prezentate în broșura „INSTRUCȚIUNI DE SIGURANȚĂ” care este parte integrantă din aceste documente. Acest manual cu instrucțiuni de utilizare prezintă informațiile suplimentare necesare pentru utilizarea specifică a sculei.

DESTINAȚIA DE UTILIZARE

- Această sculă este concepută pentru a fi folosită ca mașină de șlefuit. Citiți toate avertismentele de siguranță, instrucțiunile, indicațiile din cuprinsul schițelor și specificațiilor puse la dispoziție împreună cu mașina. Nerespectarea tuturor instrucțiunilor menționate poate provoca electrocutarea, incendii și/sau accidentări grave.
- Această sculă nu este destinată să fie utilizată pentru tăierea, perierea și șlefuirea metalelor. Utilizarea acestei scule pentru alte aplicații decât cele prevăzute în acest manual poate genera pericole și poate provoca vătămări corporale.
- Scula trebuie utilizată cu accesorii special concepute sau recomandate de producător. Fixarea accesoriului pe sculă nu garantează o funcționare sigură.
- Viteza nominală a accesoriilor trebuie să fie cel puțin egală cu viteza maximă specificată pe sculă. Utilizarea accesoriilor la viteze mai mari decât viteza nominală poate provoca ruperea sau aruncarea lor în aer.
- Diametrul exterior și grosimea accesoriilor trebuie să corespundă specificațiilor sculei. Accesoriile cu dimensiuni necorespunzătoare nu pot fi protejate sau controlate în mod adecvat.
- Configurația accesoriilor trebuie să se potrivească sculei. Utilizarea de accesorii care nu se potrivesc perfect sculei poate provoca dezechilibrare, vibrații excesive și incapacitatea de a controla scula.
- Nu utilizați accesorii deteriorate. Înainte de utilizare, verificați toate accesoriile. Verificați talerele pentru a vă asigura că nu prezintă fisuri, rupturi sau semne de uzură excesivă. Dacă scula sau accesoriul a căzut pe jos, verificați dacă nu este deteriorat sau montați un accesoriu nou. După verificarea sau montarea unui accesoriu, testați funcționarea sculei la turație maximă și fără sarcină timp de un minut, păstrând o distanță de siguranță. Dacă accesoriile sunt deteriorate, acestea se vor rupe în timpul acestui test.

COMPONENTELE MAȘINII

- | | |
|-------------------------------------|---------------------------------|
| 1 - Plăcuță cu date de identificare | 5 - Pad suport |
| 2 - Buton ON/OFF – indicator cu LED | 6 - Racord extractor |
| 3 - Comutator cu manetă START/STOP | 7 - cheie fixă pentru pad 19 mm |
| 4 - Rotiță de reglare a vitezei | 8 - Bucșă antirotire |

PORNIREA APARATULUI

 **AVERTISMENT:** Tensiunea și frecvența curentului electric trebuie să se potrivească cu datele indicate pe plăcuța mașinii (1).

ASAMBLAREA ȘI DEZASAMBLAREA ACCESORIILOR

 **AVERTISMENT:** Înainte de a (dez)asambla mașina, asigurați-vă că aceasta este scoasă din priză.
REȚINEȚI: Pentru a obține un cât mai bun randament al mașinii, utilizați numai accesoriile și materialele consumabile originale.

Pad Suport

- Introduceți cheia fixă pentru pad (7) între padul suport și bucșa antirotire (Fig. 1) pentru a apuca axul.
- Rotiți padul în sens invers acelor de ceasornic, pentru a-l scoate.
- Pentru a dezasambla: (Fig. 2, 3) Apucați axul cu cheia fixă pentru pad (7), apoi rotiți padul în sensul acelor de ceasornic.

REȚINEȚI: Instalarea unor paduri de suport care nu sunt originale sau care nu au dimensiunile corespunzătoare poate provoca vibrații excesive ale mașinii.

Hârtie Abrazivă

- Discurile de hârtie abrazivă uzate pot fi înlăturate prin simpla tragere a acestora;
- Aplicați un disc nou de hârtie abrazivă prin apăsarea acestuia pe padul de suport (5) și asigurați-vă că orificiile de pe discul de hârtie coincid cu orificiile de aspirare de pe pad.

REȚINEȚI: Se pot utiliza numai discuri de hârtie abrazivă Velcro cu Ø 150mm cu orificii de aspirare a prafului.

PORNIREA ȘI OPRIREA

Pornire: Apăsați butonul ON/OFF(2); LED-ul se va aprinde. În acest moment, puteți porni mașina, prin apăsarea comutatorului cu manetă START/STOP (3). Numărul de rpm poate fi reglat prin rotirea rotiței de reglare a vitezei (4).

Oprire: Eliberați maneta, pentru a opri mașina; Apăsați butonul ON/OFF, LED-ul se va stinge, iar mașina se va opri.

 **AVERTISMENT:** În cazul în care, după pornirea mașinii, sesizați o vibrație anormală a acesteia, deconectați imediat mașina și remediați defecțiunea.

 **AVERTISMENT:** Pentru a reduce pericolul de accidentare, închideți mașina prin apăsarea butonului ON/OFF (2), după fiecare utilizare.

DISPOZITIV DE CONTROL ELECTRONIC

Soft start

Dispozitivul soft start este un dispozitiv cu control electronic. De asemenea, dispozitivul soft start poate fi controlat și prin reglarea poziției manetei. Dispozitivul soft start asigură protecția motorului și reduce pericolul de accidentare a operatorului.

Controlul vitezei

Viteza mașinii poate fi modificată prin rotirea rotiței de reglare a vitezei (4) la valoarea dorită.

Rotița de reglare a vitezei are unsprezece trepte, iar viteza poate fi setată între 4000 (poziția 1) și 10000 (poziția 6) RPM.

Dispozitive de Protecție ale Mașinii

Dispozitivul electronic de protecție protejează mașina în diverse situații ce ar putea provoca avarierea mașinii, cu apariția riscului de accidentare a operatorului.

- **Temperaturi excesive:** În cazul supraîncălzirii mașinii, dispozitivul de protecție reduce consumul de curent al mașinii și reduce numărul de RPM. Dacă temperatura continuă să crească, dispozitivul electronic de protecție oprește mașina, iar LED-ul începe să clipească intermitent.

- **Supracurent:** În cazul unei supratensiuni, provocată de pornirile repetate sau de suprasolicitățile excesive, dispozitivul electronic de protecție oprește mașina, iar LED-ul începe să clipească intermitent.
- **Rotor blocat:** În cazul blocării rotorului, din cauza unui obstacol material, dispozitivul electronic de protecție oprește mașina, iar LED-ul începe să clipească intermitent.
- **Fluctuații de curent:** În cazul unor fluctuații de curent, ca urmare a suprasolicității sau a pornirii anevoioase din cauza unui obstacol material, dispozitivul electronic de protecție oprește mașina, iar LED-ul începe să clipească intermitent.

Semnalizare prin aprinderea intermitentă a LED-ului

LED-ul indică tipul de protecție, prin diferite moduri de aprindere intermitentă:

Dispozitiv de protecție a mașinii	Aprindere intermitentă	Soluție
Rotor blocat	Aprindere intermitentă repetată	Deconectați imediat mașina și eliminați problema, înainte de repornirea acesteia.
Supracurent	Aprindere Intermitentă - Pauză - Aprindere Intermitentă	Reporniți mașina și reduceți presiunea exercitată asupra mașinii de șlefuit; dacă dispozitivul de protecție se declanșează din nou, opriți mașina pentru scurt timp.
Temperatură excesivă	2 Aprinderi Intermitente - Pauza - 2 Aprindere Intermitentă	Reporniți mașina și reduceți presiunea exercitată asupra mașinii de șlefuit; dacă dispozitivul de protecție se declanșează din nou, opriți mașina pentru scurt timp.
Fluctuație de curent	3 Aprinderi Intermitente - Pauza - 3 Aprinderi Intermitente	Reporniți mașina; dacă dispozitivul de protecție se declanșează din nou, opriți mașina pentru scurt timp.

EXTRAGEREA PULBERILOR

 **AVERTISMENT: Praful poate fi dăunător pentru sănătate. Lucrați întotdeauna cu un extractor de praf. Consultați întotdeauna legislația în vigoare la nivel național, înaintea extragerii pulberilor periculoase.**

Mașina de șlefuit nu este prevăzută cu un sistem încorporat de extragere a pulberilor. Conectați un sistem RUPES de extragere a pulberilor, la racordul pentru extractor (6).

VALORILE PENTRU EMISIILE DE ZGOMOT

Valorile zgomotului emis au fost determinate conform EN 62841-2-4:

	RX153A/RX253A	RX156A/RX256A
NIVELUL DE PRESIUNE ACUSTICĂ	dB(A)	72.5
NIVELUL DE PUTERE ACUSTICĂ	dB(A)	82.5
INCERTITUDINE (K)	dB	3.0

 **Utilizați antifoane!**

VALORILE PENTRU EMISIILE DE VIBRAȚII

Valorile totale ale vibrațiilor a_h (suma vectorială a trei direcții) și incertitudinea K au fost determinate conform EN 62841-2-4:

	RX153A/RX253A	RX156A/RX256A
NIVEL DE VIBRAȚIE AX 3 (a _h)	m/s ²	2.5
INCERTITUDINE (K)	m/s ²	1.2

Valorile emisiilor afișate sunt doar pentru comparație și ar trebui utilizate pentru o evaluare provizorie a expunerii operatorului la risc în perioada de lucru. O evaluare adecvată a perioadei de lucru trebuie să includă și perioade de inactivitate și oprire a sculei. Aceste valori de emisie reprezintă principalele aplicații ale sculei. Dacă scula este utilizată pentru alte aplicații, cu alte accesorii sau dacă nu este întreținută în mod regulat, valorile de emisie pot crește semnificativ în timpul funcționării.

 **ATENȚIE:** Măsurătorile menționate se referă la sculele electrice noi. Utilizarea zilnică determină modificarea valorilor pentru zgomot și vibrații.

ÎNTREȚINEREA ȘI SERVICE-UL



AVERTISMENT: Toate operațiunile de întreținere se vor efectua cu mașina deconectată de la linia de alimentare electrică. Asigurați-vă că mașina este scoasă din priză.

CURĂȚAREA

La sfârșitul fiecărei sesiuni de lucru sau când este necesar, îndepărtați praful de pe carcasa sculei cu o cârpă moale, acordând o atenție deosebită fantelor de ventilație a motorului.
Nicio altă operațiune de întreținere nu trebuie efectuată de utilizator.

REPARAȚII

Întreținerea și curățarea pieselor interne, cum ar fi rulmenții cu bile, roți dințate etc. , trebuie efectuate numai de către un atelier autorizat de service pentru clienți.

ELIMINAREA (DIRECTIVA DEEE)



Numai pentru țările din UE: Conform Directivei europene privind deșeurile de echipamente electrice și electronice și punerii sale în aplicare în conformitate cu standardele naționale, echipamentele electrice uzate trebuie colectate separat, pentru a fi reciclate într-un mod ecologic. Când produsul ajunge la sfârșitul duratei sale de viață, nu trebuie aruncat în mediu sau împreună cu deșeurile menajere. Acesta trebuie eliminat la centrele de reciclare autorizate (contactați autoritățile locale pentru a afla unde să eliminați produsul conform legii). Eliminarea corectă a produsului contribuie la protecția sănătății și a mediului. Eliminarea ilegală a produsului va atrage după sine sancționarea contravențională a persoanelor în cauză.

DECLARAȚIA UE DE CONFORMITATE

Declarăm pe propria răspundere că scula prezentată este în conformitate cu directivele:
2006/42/CE, 2014/30/EU, 2011/65/EU.

Testele au fost efectuate conform standardului:

EN 62841-1:2015 + AC:2015;

EN 62841-2-4:2014 + AC:2015;

EN IEC 55014-1:2021;

EN IEC 55014-2:2021;

EN IEC 61000-3-2:2019 + A1:2021;

EN 61000-3-3:2013 + A1:2019 + A2:2021;

EN IEC 63000:2018.

Vermezzo con Zelo (MI), 03/10/2022

Dosarul tehnic se află la:









RUPES S.p.A.

Via Marconi, 3/A - Loc. Vermezzo

20071 - VERMEZZO CON ZELO (MI) - Italy

RUPES® S.p.A. a socio unico

G. Valentini
The President

Seznam oznak z varnostnimi informacijami			
	OPOZORILO Uporabnik mora prebrati navodila, da bi zmanjšal tveganje za poškodbe.		
	Oznake CE za evropski trg		Evroazijski znak skladnosti
	Uporabljajte zaščito za ušesa		Uporabljajte zaščito za oči
	Uporabljajte rokavice		Uporabljajte masko
	Odstranjevanje odrabljenih izdelkov (DIREKTIVA OEE0)		
	Puščica - deluje v smer, v katero kaže puščica		

TEHNIČNI PODATKI

TIP	RX153A/RX253A	RX156A/RX256A
Ø Orbit [mm]	3	6
Ø brusnega/polirnega krožnika [mm]	150	150
Navoj brusnega/polirnega krožnika	5/16"	5/16"
Luknje v brusnem/polirnem krožniku	VEČ LUKENJ	VEČ LUKENJ
vrtljajev na minuto	4000 ÷ 10000	4000 ÷ 10000
Elektronski nadzor hitrosti	•	•
Moč [W]	250	250
Izolacijski razred	I	I
Teža [Kg] skladno s postopkom EPTA	1,2	1,2
Prikazane vrednosti temeljijo na nazivni napetosti 230V/50Hz. V primeru drugačnih napetosti in frekvenc se lahko vrednost moči spreminja. Upoštevajte vrednosti na identifikacijski tablici orodja.		

 **VAROVANIE!**Prečitajte si **všetke** varnostne varovanja, pokyny, zobrazenia a špecifikácie dodané s týmto elektrickým nástrojom. Nedodržanie všetkých pokynov uvedených nižšie môže spôsobiť zásah elektrickým prúdom, požiar a/alebo vážne zranenie. **Tieto Výstražné upozornenia a bezpečnostné pokyny starostlivo uschovajte na budúce použitie.** Preprečevanje nesreč in varna uporaba orodja sta opisani v **VARNOSTNIH NAVODILIH**, ki so neločljiv del teh dokumentov. Ta priročnik za navodili za uporabo vsebuje dodatne informacije, ki jih potrebujete za uporabo orodja.

PRAVILNA UPORABA

- To orodje je zasnovano za uporabo kot brusilnik. Preberite varnostna opozorila, navodila, slikovni material in specifikacije, ki ste jih prejeli skupaj s tem orodjem. Neupoštevanje vseh navodil v nadaljevanju lahko povzroči električne udare, požar in/ali hude telesne poškodbe.
- To orodje ni namenjeno krtačenju, poliranju in rezanju kovin. Uporaba v nepredvidene namene je lahko nevarna in poškoduje osebe.
- Orodje uporabljajte izključno z dodatki, ki so bili narejeni v ta namen in jih priporoča izdelovalec. Pritrditiv dodatka na orodje še ne zagotavlja varne uporabe.
- Ocenjena hitrost dodatkov mora znašati vsaj toliko kot najvišja hitrost orodja, ki je navedena na njem. Če dodatke uporabljate pri hitrostih, ki presegajo ocenjeno, se lahko polomijo, ali odletijo z orodja.
- Zunanji premer in debelina dodatkov morata ustrezati specifikacijam na orodju. Dodatkov, katerih mere niso ustrezne, ni mogoče ustrezno zaščititi ali nadzorovati njihovega delovanja.
- Konfiguracija dodatkov mora ustrezati orodju. Uporaba dodatkov, ki jih ni mogoče natančno namestiti na orodje, lahko privede do neravnotežja, prekomernih vibracij in izgubo kontrole nad orodjem.
- Ne uporabljajte poškodovanih dodatkov. Pred uporabo preverite vse dodatke. Preverite kolote, na katerih ne sme biti razpok, raztrganin ali prekomerne obrabe. Če je orodje ali dodatek padel na tla, preverite, ali se je poškodoval oziroma namestite nov dodatek. Po pregledu ali namestitvi dodatka preizkusite delovanje orodja pri najvišji hitrosti brez obdelovanca; preizkus naj traja eno minuto, pri čemer bodite primerno oddaljeni od orodja. Če so dodatki poškodovani, se bodo med preizkusom zlomili.

SESTAVNI DELI ORODJA

- 1 - Identifikacijska tablica
- 2 - Gumb ON/OFF – LED indikator
- 3 - Stikalo START/STOP
- 4 - Kolesce za nastavitve hitrosti

- 5 - Brusni/polirni krožnik
- 6 - Nastavek za odsesavanje
- 7 - 19 mm ključ za krožnik
- 8 - Navorni nastavek

PRED UPORABO



OPOZORILO: Omrežna napetost in frekvenca morata ustrezati podatkom na identifikacijski tablici (1).

MONTAŽA IN DEMONTAŽA DODATKOV



OPOZORILO: Pred demontažo orodja slednjega obvezno odklopite iz omrežne vtičnice.

OPOMBA: Za optimalno učinkovitost orodja uporabljajte samo originalne dodatke in potrošni material.

Brusni/polirni krožnik

- Vstavite ključ za krožnik (7) med brusni/polirni krožnik in navorni nastavek (Sl. 1), in z njim blokirajte vreteno.
- Zavrtite krožnik v nasprotni smeri urinih kazalcev in ga snemite.
- Za demontažo: (Sl. 2, 3) Blokirajte vreteno s ključem za krožnik (7) in zavrtite krožnik v smeri urinih kazalcev.

OPOMBA: Montaža neoriginalnega brusnega/polirnega krožnika ali krožnika neustrezne velikosti lahko povzroči prekomerne tresljaje orodja.

Brusni papir

- Iztrošen brusni papir se lahko odstrani enostavno tako, da ga odtrgate s podlage;
- Namestite nov brusni papir tako, da ga pritisnete na brusni/polirni krožnik (5) in preverite, da luknje na papirju sovpadajo s sesalnimi odprtini na krožniku.

OPOMBA: Uporablja se lahko samo sprijemalni brusni papir z luknjami za odsesavanje premera Ø 150mm .

VKLOP IN IZKLOP

Vklop: Pritisnite gumb ON/OFF (2); LED dioda se prižge. Zdaj lahko zažene orodje s pritiskom na ročico START/STOP (3). Število vrtljajev se lahko nastavi z zasukom kolesca za nastavitve hitrosti (4).

Ustavitev: Sprostite ročico za ustavitve orodja; Pritisnite gumb ON/OFF, LED dioda in orodje se izklopita.



OPOZORILO: Če pride ob zagonu orodja do neobičajnih tresljajev, takoj izklopite orodje in odpravite okvaro.



OPOZORILO: Da bi zmanjšali tveganje poškodb, po vsaki uporabi izklopite orodje s pritiskom na gumb za vklop/izklop ON/OFF (2).

ELEKTRONSKI NADZOR

Mehki start

Mehki start je elektronsko nadziran. Mehki start se lahko nadzira tudi z nastavitvijo položaja ročice. Mehki start zagotavlja zaščito motorja in zmanjša tveganje poškodb uporabnika.

Nadzor hitrosti

Hitrost orodja se lahko spreminja z zasukom kolesca za nastavitve hitrosti (4) v želen položaj.

Kolesce za nastavitve hitrosti ima enajst zaskočnih položajev, hitrost pa se lahko nastavi med 4000 (1. položaj) in 10000 (6. položaj) vrtljajev.

Zaščite orodja

Elektronske zaščite ščitijo orodje pred različnimi dogodki, ki lahko poškodujejo samo orodje in povzročijo tveganje za poškodbe uporabnika.

- **Zaščita proti pregrevanju:** V primeru pregrevanja zaščita omeji porabo moči orodja in zmanjša število vrtljajev. Če temperatura še naprej narašča, se sproži elektronska zaščita in prekine delovanje orodja, LED dioda pa začne utripati.
- **Zaščita pred prekomernim tokom:** V primeru prekomernega toka zaradi ponavljajočih se zagonov ali prevelikih preobremenitev se sproži elektronska zaščita, ki izklopi orodje, in LED dioda začne utripati.
- **Blokiran rotor:** V primeru blokirane rotorja zaradi fizične ovire se sproži elektronska zaščita, ki izklopi orodje, in LED dioda začne utripati.
- **Sunki toka:** V primeru sunkov električnega toka zaradi preobremenitve ali težjega zagona zaradi ovir se sproži elektronska zaščita, ki izklopi orodje, in LED dioda začne utripati.

Pomen utripanja LED diode

LED dioda prikazuje vrsto zaščite z različno kodo utripanja:

Zaščite orodja	Utripanje	Rešitev
Blokiran rotor	Ponavljajoče se utripanje	Takoj izklopite orodje in pred ponovnim zagonom odpravite okvaro.
Zaščita pred prekomernim	Utrip-Premor-Utrip tokom	Ponovno zaženite orodje in nekoliko razbremenite brusilni aparat; če se zaščita ponovno sproži, za kratek čas izklopite orodje.
Zaščita proti pregrevanju	2 utripanja-Premor-2 utripanja	Ponovno zaženite orodje in nekoliko razbremenite brusilni aparat; če se zaščita ponovno sproži, za kratek čas izklopite orodje.
Sunki toka	3 utripanja-Premor-3 utripanja	Ponovno zaženite orodje; če se zaščita ponovno sproži, za kratek čas izklopite orodje.

ODESESAVANJE PRAHU

 **OPOZORILO:** Prah je lahko škodljiv za zdravje. Vedno delajte z vgrajenim odsesovalnikom za prah. Pred odsesavanjem zdravju škodljivega prahu se vedno seznanite z veljavnimi nacionalnimi predpisi.

Brusni stroj nima lastnega delujočega sistema za odsesavanje prahu. Priključite odsesovalnik za prah RUPES na nastavek za odsesavanje (6).

VREDNOSTI EMISIJ HRUPA

Podatki o emisijah hrupa, pridobljeni v skladu s standardom EN 62841-2-4:

	RX153A/RX253A	RX156A/RX256A
RAVEN ZVOČNEGA TLAKA	dB(A)	72.5
RAVEN ZVOČNEGA TLAKA	dB(A)	82.5
NEGOTOVOST (K)	dB	3.0



Uporabljajte zaščito za sluh!

VREDNOSTI VIBRACIJ

Skupne vrednosti tresljajev a_h (vektorska vsota treh smeri) in negotovost K so določene v skladu z EN 62841-2-4:

	RX153A/RX253A	RX156A/RX256A	
3 RAVEN VIBRACIJE OSI (a_h)	m/s²	2.5	3.0
NEGOTOVOST (K)	m/s²	1.2	1.2

Prikazane vrednosti izpustov so primerljive in se jih lahko uporabi za oceno uporabnikove izpostavljenosti tveganju. Ustrezna ocena trajanja dela mora vključevati tudi obdobja mirovanja in zaustavitve. Te vrednosti izpustov so značilne za najpogostnejše načine uporabe orodja. Če se orodje uporablja v druge namene in z drugimi dodatki, ali če na njem niso bili opravljeni redni vzdrževalni posegi, se lahko vrednosti izpustov med uporabo znatno povešajo.



OPOZOR: Navedene meritve se nanašajo na novo orodje. Zaradi vsakodnevne uporabe se vrednosti hrupa in vibracij spremenijo.

VZDRŽEVANJE IN SERVISIRANJE

 **OPOZORILO:** Med vzdrževalnimi deli mora biti prekinjena električna napetost na orodju; zagotovite, da je samo orodje odklopljeno iz omrežne vtičnice.

ČIŠČENJE

Ko končate z delom ali po potrebi, z ohišja s pomočjo mehke krpe odstranite prah. Še posebej se pri tem posvetite režam za zračenje motorja.

Uporabnik ne sme izvajati nobenih drugih vzdrževalnih del.

POPRAVILA

Za čiščenje in vzdrževanje notranjih delov, kot so kroglični ležaji, zobniki itd., se obrnite na pooblaščen servis.

ODSTRANJEVANJE (DIREKTIVA OEE0)



Samo za države EU: V skladu z evropsko direktivo s področja odpadkov električne in elektronske opreme in njenim izvajanjem v skladu z nacionalnimi standardi, je treba odsluženo električno opremo zbirati ločeno, zato da se lahko zagotovi okolju prijazna reciklaža odpadkov. Ko izdelek odsluži, ga ne smete odvreči v okolje ali med gospodinjske odpadke. Izdelek morate odpeljati v pooblaščen zbirni center (za več informacij o pravilnem odstranjevanju izdelka v skladu z zakonodajo, se obrnite na lokalne oblasti). S pravilnim odstranjevanjem izdelka boste poskrbeli za zdravje in zaščito okolja. Kršitelji bodo za nepravilno odstranjevanje izdelka kaznovani.

IZJAVA EU O SKLADNOSTI

Pod lastno odgovornostjo izjavljamo, da je orodje narejeno v skladu z direktivami:
2006/42/ES, 2014/30/EU, 2011/65/EU.

Preizkusi so bili izvedeni v skladu z naslednjimi standardi:

EN 62841-1:2015 + AC:2015;

EN 62841-2-4:2014 + AC:2015;

EN IEC 55014-1:2021;

EN IEC 55014-2:2021;

EN IEC 61000-3-2:2019 + A1:2021;

EN 61000-3-3:2013 + A1:2019 + A2:2021;

EN IEC 63000:2018.









Vermezzo con Zelo (MI), 03/10/2022

Tehnična datoteka na naslovu:
RUPES S.p.A.

Via Marconi, 3/A - Loc. Vermezzo
20071 - VERMEZZO CON ZELO (MI) - Italija

RUPES[®] S.p.A. a socio unico

G. Valentini
The President

Súhrn štítkov zariadenia obsahujúcich bezpečnostné informácie			
	VAROVANIE: Aby sa znížilo riziko zranenia, používateľ si musí prečítať návod na obsluhu		
	Označenie CE pre trh EÚ		Euroázijská značka zhody
	Noste ochranu očí		Noste ochranu očí
	Noste rukavice		Noste masku
	Likvidácia po vyradení z prevádzky (SMERNICA OEEZ)		
	Šípka - konajte v smere naznačenom smerom šípky		

TECHNICKÉ ŠPECIFIKÁCIE

TYP	RX153A/RX253A	RX156A/RX256A
Ø obežnej dráhy [mm]	3	6
Ø podložky pre ručné brúsenie [mm]	150	150
Závit podložky pre ručné brúsenie	5/16"	5/16"
Otvory podložky pre ručné brúsenie	VIACOTVOROVÉ	VIACOTVOROVÉ
Ot./min.	4000 ÷ 10000	4000 ÷ 10000
Elektronická regulácia rýchlosti	•	•
Výkon [W]	250	250
Trieda izolácie	I	I
Hmotnosť [kg] podľa postupu EPTA	1.2	1.2

Zobrazené hodnoty sú založené na menovitom napätí 230 V / 50 Hz. V prípade napätí a kmitočtov rôzneho výkonu sa hodnoty môžu líšiť. Hodnoty nástroja nájdete v technických špecifikáciách štítkov.

⚠ POZOR! Preberite vsa varnostna opozorila, navodila, primere in specifikacije, ki so priložena temu električnemu orodju. Če ne upoštevate vseh navodil, ki so opisana spodaj, lahko pride do električnega udara, požara ali hude poškodbe. Vsa opozorila in napotila shranite, ker jih boste v prihodnje še potrebovali. Bezpečnostne pokyny a pokyny na prevenciu úrazom sú uvedené v brožúre „BEZPEČNOSTNÉ POKYNY“, ktorá je neoddeliteľnou súčasťou týchto dokumentov. Tento návod na obsluhu obsahuje ďalšie informácie požadované pre špecifické použitie nástroja.

SPRÁVNE POUŽITIE

- Tento nástroj je navrhnutý na použitie ako brúska. Prečítajte si všetky bezpečnostné varovania, pokyny, informácie uvedené na výkresoch a v špecifikáciách dodaných s nástrojom. Nedodržanie všetkých pokynov uvedených nižšie môže spôsobiť zásahy elektrickým prúdom, požiar a/alebo vážne zranenia.
- Tento nástroj nie je vhodný na kefovanie kovov, úkony leštenia a rezania. Použitie tohto nástroja na nezamýšľané aplikácie môže spôsobiť nebezpečenstvá a zranenia osôb.
- Nástroj sa musí používať s prídavnými zariadeniami, ktoré boli špecificky navrhnuté alebo odporúčané výrobcom. Upevnenie prídavného zariadenia k nástroju nezaručuje bezpečnú prevádzku.
- Menovité otáčky prídavných zariadení musia byť prinajmenšom rovnaké ako maximálne otáčky uvedené na nástroji. Použitie prídavných zariadení pri otáčkach vyšších ako menovitých môže spôsobiť ich zlomenie alebo vyhodenie do vzduchu.
- Vonkajší priemer a hrúbka prídavných zariadení musí zodpovedať špecifikáciám nástroja. Prídavné zariadenia s nesprávnymi rozmermi nemôžu byť adekvátne chránené alebo ovládané.
- Konfigurácia prídavných zariadení musí zodpovedať nástroju. Dôsledkom používania prídavných zariadení, ktoré sa nemôžu perfektne upevniť na nástroj, môže byť nerovnováha, nadmerné vibrácie a nemožnosť ovládania nástroja.
- Nepoužívajte poškodené prídavné zariadenia. Pred použitím všetky prídavné zariadenia skontrolujte. Skontrolujte oporné podložky a overte, či nevykazujú žiadne praskliny, trhliny alebo nadmerné opotrebovanie. Ak nástroj alebo prídavné zariadenie spadlo, overte, či nie je poškodené alebo namontujte nové prídavné zariadenie. Po kontrole alebo namontovaní nového prídavného zariadenia otestujte prevádzku nástroja pri maximálnych otáčkach a bez zaťaženia na jednu minútu, pričom sa držte v bezpečnej vzdialenosti. Ak sú prídavné zariadenia poškodené, počas tejto skúšky sa zlomia.

ČASTI NÁSTROJA

- | | |
|-------------------------------------|---------------------------------|
| 1 - Identifikačný štítok | 5 - Podložka pre ručné brúsenie |
| 2 - Tlačidlo ON/OFF – LED indikátor | 6 - Konektor odsávača |
| 3 - Páka vypínača START/STOP | 7 - 19 mm francúzsky kľúč |
| 4 - Koleso regulácie rýchlosti | 8 - Manžeta proti preklzovaniu |

UVEDENIE DO CHODU

 **VAROVANIE:** Napätie a sieťový kmitočet musia zodpovedať údajom zobrazeným na identifikačnom štítku (1).

MONTÁŽ A DEMONTÁŽ PRÍSLUŠENSTVA

 **VAROVANIE:** Pred (de)montážou nástroja sa uistite, či nástroj je odpojený zo zásuvky.

OZNAM: Aby ste dosiahli optimálny výkon nástroja, používajte iba originálne príslušenstvo a pomocný materiál.

Podložka pre ručné brúsenie

- Francúzsky kľúč na podložky (7) vsuňte medzi podložku pre ručné brúsenie a manžetu proti preklzovaniu (obr. 1) na pridržanie vretena.
- Podložku vyberte otočením proti smeru otáčania hodinových ručičiek.
- Postup demontáže: (obr. 2, 3) Podržte vreteno francúzskym kľúčom na podložky (7), potom podložku otočte v smere otáčania hodinových ručičiek.

OZNAM: Upevnenie neoriginálnej podložky pre ručné brúsenie alebo podložky s nesprávnou veľkosťou môže spôsobiť nadmernú vibráciu nástroja.

Brúsny papier

- Použitý brúsny papier môžete odstrániť jednoduchým odtrhnutím.
- Aplikujte nový brúsny papier pritlačením na podložku pre ručné brúsenie (5) a zabezpečte, aby sa otvory na papierí zhodovali so sacími otvormi podložky.

OZNAM: Sú prípustné iba kotúče brúsneho papiera Velcro s Ø 150 mm s odsávacími otvormi prachu.

SPUSTENIE A ZASTAVENIE

Spustenie: Stlačte tlačidlo ON/OFF (2); LED sa rozsvieti. Teraz môžete nástroj spustiť stlačením páky vypínača START/STOP (3). Otáčky za minútu môžete nastaviť otáčaním kolesa regulácie rýchlosti (4).

Zastavenie: Uvoľnite páku pre zastavenie nástroja; stlačte tlačidlo ON/OFF, LED a nástroj sa vypnú.

 **VAROVANIE:** Ak po spustení nástroja došlo k nezvyčajnej vibrácii, nástroj okamžite vypnite a odstráňte poruchu.

 **VAROVANIE:** Aby sa znížilo riziko zranenia, nástroj po akomkoľvek použití vypnite stlačením tlačidla ON/OFF (2).

ELEKTRONICKÝ REGULÁTOR

Soft start

Soft start sa riadi elektronicky. Soft start sa môže riadiť aj nastavením polohy páky. Soft start zaručuje ochranu motora a znižuje riziko zranenia operátora.

Regulácia rýchlosti

Rýchlosť nástroja sa môže zmeniť otočením kolesa regulácie rýchlosti (4) do požadovaného nastavenia.

Koleso regulácie rýchlosti má jedenásť západiek a môže nastaviť rýchlosť v rozsahu medzi 4 000 (poloha 1) až 10 000 (poloha 6) ot./min.

Ochrany nástroja

Elektronická ochrana chráni nástroj pred rôznymi udalosťami, ktoré môžu nástroj poškodiť a vytvoriť riziko zranenia pre operátora.

- **Teplná poistka:** V prípade prehriatia ochrana obmedzí spotrebu energie nástroja a zníži otáčky/min. Ak sa teplota naďalej zvyšuje, elektronická ochrana nástroj vypne a LED začne blikať.
- **Nadprúd:** V prípade nadprúdu spôsobeného opakovanými spúšťaniami alebo nadmernými preťaženiami elektronická ochrana nástroj vypne a LED začne blikať.
- **Zablokovaný rotor:** V prípade zablokovaného rotora spôsobeného fyzickou prekážkou elektronická ochrana nástroj vypne a LED začne blikať.
- **Prúdová špička:** V prípade prúdovej špičky spôsobenej preťažením alebo ťažkým spustením z dôvodu nejakej prekážky elektronická ochrana nástroj vypne a LED začne blikať.

Signalizácia blikajúcou LED

LED ukazuje typ ochrany rôznym kódom blikania:

Ochrana nástroja	Blikanie	Riešenie
Teplná poisťka	Opakované blikanie	Nástroj okamžite vypnite a odstráňte poruchu ešte pred reštartovaním nástroja.
Nadprúd	Blikanie-Prestávka-Blikanie	Nástroje reštartujte a znížte zaťaženie brúsky s pieskovým papierom, ak sa ochrana zopakuje, nástroj na krátky čas zastavte.
Teplná poisťka	2 Blikania-Prestávka- 2 Blikania	Nástroje reštartujte a znížte zaťaženie brúsky s pieskovým papierom, ak sa ochrana zopakuje, nástroj na krátky čas zastavte.
Prúdová špička	3 Blikania-Prestávka- 3 Blikania	Nástroje reštartujte; ak sa ochrana zopakuje, nástroj na krátky čas zastavte.

ODSÁVANIE PRACHU

 **VAROVANIE: Prach môže byť nebezpečný pre zdravie. Vždy pracujte s odsávačom prachu. Vždy si pred odsávaním nebezpečného prachu prečítajte platné národné predpisy.**

Brúska s pieskovým papierom nemá samočinné odsávanie prachu. Ku konektoru odsávača (6) pripojte systém odsávania prachu RUPES.

HODNOTY EMISIE HLUKU

Hodnoty emisií huku zistené podľa EN 62841-2-4:

	RX153A/RX253A	RX156A/RX256A
HLADINA AKUSTICKÉHO TLAKU	dB(A)	72.5
HLADINA AKUSTICKÉHO VÝKONU	dB(A)	82.5
NEPRESNOSŤ (K)	dB	3.0



Používajte ochranu sluchu!

HODNOTY EMISIE KMITANIA

Celkové hodnoty vibrácií a_h (súčet vektorov v troch smeroch) a neistota K zistená podľa EN 62841-2-4:

	RX153A/RX253A	RX156A/RX256A	
ÚROVEŇ VIBRÁCIÍ 3 OSÍ (a_h)	m/s^2	2.5	3.0
NEPRESNOSŤ (K)	m/s^2	1.2	1.2

Zobrazené hodnoty emisií sú komparatívne a musia sa použiť pre provízorne hodnotenie vystavenia obsluhy riziku počas pracovnej doby. Náležité hodnotenie pracovnej doby musí zahŕňať aj obdobia chodu nástroja naprázdno a zastavenia nástroja. Tieto hodnoty emisií predstavujú hlavné aplikácie nástroja. Ak sa nástroj používa aj na iné aplikácie, s inými prídavnými zariadeniami alebo, ak nepodlieha pravidelnej údržbe, hodnoty emisií sa počas úkonov môžu výrazne zvýšiť.



VÝSTRAHA: Uvedené merania sa vzťahujú na nové elektrické nástroje. Denné používanie spôsobuje zmenu hodnôt huku a vibrácie.

ÚDRŽBA A SERVIS



VAROVANIE: Všetky úkony údržby sa vykonávajú s odpojeným napájacím zdrojom, uistite sa, či nástroj je odpojený.

ČISTENIE

Na konci každej pracovnej relácie alebo, keď sa to vyžaduje, odstráňte prach z telesa nástroja mäkkou handrou, pričom venujte osobitnú pozornosť vetracím drážkam motora.

Používateľ nemusí vykonávať žiadne iné úkony údržby.

OPRAVY

Údržba a čistenie vnútorných častí ako guľôčkové ložiská, ozubené prevody atď. alebo iné musí vykonávať iba autorizovaná servisná dielňa zákazníka.

LIKVIDÁCIA (SMERNICA OEEZ)



Iba pre krajiny EÚ: Podľa európskej smernice o odpade z elektrických a elektronických zariadení a jej implementácii v zhode s národnými normami sa elektrické zariadenie po skončení životnosti musí odovzdať ako separovaný zber, aby sa mohlo recyklovať spôsobom s ohľadom na životné prostredie. Keď výrobok dosiahne koniec životnosti, nesmie sa rozptýliť do prostredia alebo vyhodiť ako domový odpad. Musí sa zlikvidovať v autorizovaných recyklačných centrách (skontaktujte sa s miestnymi orgánmi pre informácie, kde sa výrobok má zlikvidovať podľa zákona). Správna likvidácia výrobku prispieva k ochrane zdravia a zachovaniu životného prostredia. Nelegálna likvidácia výrobku vedie k udeleniu pokút voči páchatelom.

EÚ VYHLÁSENIE O ZHODE

Vyhlasujeme na svoju vlastnú zodpovednosť, že uvedený nástroj je v zhode s nasledujúcimi smernicami: **2006/42/ES, 2014/30/EÚ, 2011/65/EÚ.**

Skúšky boli vykonané v súlade s normou:

EN 62841-1:2015 + AC:2015;

EN 62841-2-4:2014 + AC:2015;

EN IEC 55014-1:2021;

EN IEC 55014-2:2021;

EN IEC 61000-3-2:2019 + A1:2021;

EN 61000-3-3:2013 + A1:2019 + A2:2021;

EN IEC 63000:2018.

Vermezzo con Zelo (MI), 03/10/2022

Technická dokumentácia v:









RUPES S.p.A.

Via Marconi, 3/A - Loc. Vermezzo

20071 - VERMEZZO CON ZELO (MI) - Taliansko

RUPES[®] S.p.A. a socio unico

G. Valentini
The President

Güvenlikle ilgili bilgilerin yer aldığı cihaz etiketlerinin özeti			
	UYARI: Yaralanma riskini azaltmak için kullanıcının kullanım kılavuzunu okuması gerekir		
	AB pazar için CE işareti		Avrasya Uygunluk işareti
	Kulak koruyucu takın		Göz koruyucu takın
	Eldiven kullanın		Maske takın
	Kullanımdan kaldırılanların bertarafı (WEEE DİREKTİFİ)		
	Ok, ok yönünde çalışınız		

TEKNİK ÖZELLİKLER

TİP	RX153A/RX253A	RX156A/RX256A
Çalışma alanı Ø [mm]	3	6
Destek Tablası Ø [mm]	150	150
Destek Tablası Dişi	5/16"	5/16"
Destek Tablası Delikleri	ÇOKLU DELİK	ÇOKLU DELİK
DEVİR	4000 ÷ 10000	4000 ÷ 10000
Elektronik hız kontrolü	•	•
Güç [W]	250	250
İzolasyon Sınıfı	I	I
EPTA prosedürüne göre Ağırlık [Kg]	1,2	1,2
Gösterilen değerler 230V/50Hz değerindeki nominal gerilime göre dir. Farklı gerilim ve frekanslar söz konusu olduğunda güç değerinde değişiklik olabilir. Takımın değerleri için teknik özellikler etiketine başvurun.		

⚠ UYARI! Bu elektrikli aletle birlikte verilen tüm güvenlik uyarıları, talimatlar, görseller ve teknik özellikleri okuyun. Aşağıda listelenen talimatların tümüne uygun hareket etmemek elektrik çarpması, yangın ve/veya ağır yaralanmayla sonuçlanabilir. **Bütün uyarıları ve talimat hükümlerini ilerde kullanmak üzere saklayın.** Güvenlik ve kaza önleme talimatları, bu belgelerin ayrılmaz parçası olan "GÜVENLİK TALİMATLARI" kitapçığında belirtilmiştir. Bu kullanım talimatları kılavuzu takıma özel kullanım için gereken ek bilgileri gösterir.

DOĞRU KULLANIM

- Bu takım bir zımparalama makinesi olarak kullanılmak üzere tasarlanmıştır. Bu takımla birlikte temin edilen tüm güvenlik uyarıları, talimatlar, çizimlerde verilen yönergeler ve teknik özellikleri okuyun. Aşağıda verilen talimatların hepsine uygun hareket edilmemesi elektrik çarpması, yangın ve/veya ciddi yaralanmalara neden olabilir.
- Bu takım metal fırçalamaya, cilalamaya ve kesme işlemlerinde kullanılmak üzere tasarlanmamıştır. Takımın amaç dışı uygulamalarda kullanılması tehlikelere ve kişilerde yaralanmalara yol açabilir.
- Takım, özel olarak tasarlandığı veya imalatçı tarafından tavsiye edilen aksesuarlarla birlikte kullanılmalıdır. Aksesuarın takıma sabitlenmesi çalışmanın güvenli olmasını garantiye alır.
- Aksesuarların kullanılmaları gereken hızlar, takımın üzerinde belirtilen azami hıza en azından eşit olmalıdır. Aksesuarların kullanılmaları gerekenden daha yüksek hızlarda çalıştırılmaları kırılmalarına veya havaya fırlatılmalarına neden olabilir.
- Aksesuarların dış çap ve kalınlıkları takımın özelliklerine uygun olmalıdır. Ebatları doğru olmayan takımlar yeterli düzeyde korunamaz veya kontrol edilemez.
- Aksesuar yapılandırması takıma uygun olmalıdır. Takıma tam olarak oturmaman aksesuarların kullanılması denge bozukluğuna, aşırı titreşime veya takımın kontrolünün olanaksız hale gelmesine yol açabilir.
- Hasarlı aksesuarları kullanmayın. Kullanmadan önce tüm aksesuarları inceleyin. Destek plakalarını inceleyin ve çatlak, yırtık veya aşırı yıpranma olmadığından emin olun. Takım veya aksesuar düşürülmüşse, hasar görmediklerinden emin olun veya yeni bir aksesuar takın. Bir aksesuarı inceledikten veya taktıktan sonra takımı bir dakika kadar en yüksek hızda ve yüksüz çalıştırarak ve emniyetli mesafede durarak test edin. Aksesuarlar zarar görmüşse, bu test sırasında kırılırlar.

TAKIMIN PARÇALARI

- | | |
|--|---------------------------|
| 1 - Bilgi plakası | 5 - Destek plakası |
| 2 - AÇMA/KAPAMA düğmesi – LED gösterge | 6 - Çekme aleti konektörü |
| 3 - BAŞLATMA/DURDURMA şalter kolu | 7 - 19 mm plaka anahtarı |
| 4 - Hız ayar tekeri | 8 - Dönme önleyici maşon |

BAŞLATMA



UYARI: Güç gerilim ve frekans değerleri, bilgi plakasında (1) verilen değerlere uygun olmalıdır.

AKSESUARLARIN TAKILMASI VE SÖKÜLMESİ



UYARI: Takımı takmadan veya sökmeden önce fişinin çekili olduğundan emin olun.

DİKKAT: Takımdan en uygun performansı elde etmek için yalnızca orijinal aksesuarları ve sarf malzemelerini kullanın.

Destek Tablası

- Tabla anahtarını (7) destek tablası ile dönme önleyici maşon (Şek. 1) arasına yerleştirerek mili tutun.
- Tablayı saat yönünün tersine çevirerek çıkarın.
- Sökmek için: (Şek. 2, 3) Tabla anahtarıyla (7) mili tutup, tablayı saat yönünde çevirin.

DİKKAT: Orijinal olmayan veya yanlış boyutta bir destek tablasının takılması takımda aşırı titreyme yol açabilir.

Zımpara Kağıdı

- Kullanılmış zımpara kağıdını yırtarak basit bir şekilde çıkarabilirsiniz.
- Yeni zımpara kağıdını destek tablasına (5) bastırarak uygulayın ve kağıdın üzerindeki deliklerin tablanın emme deliklerine karşılık geldiğinden emin olun.

DİKKAT: Yalnızca toz çekme deliklerine sahip Ø 150mm Velcro zımpara kağıdı disklerinin kullanılmasına izin verilir.

BAŞLATMA VE DURDURMA

Başlatma: AÇMA/KAPAMA düğmesine (2) basın; LED lamba yanar. Ardından BAŞLATMA/DURDURMA şalter koluna (3) basarak takımı çalıştırabilirsiniz. Devir ayarını hız ayar tekerini (4) çevirerek yapabilirsiniz.

Durdurma: Takımı durdurmak için kolu bırakın. AÇMA/KAPAMA düğmesine basın, LED söner ve takım kapanır.



UYARI: Takım başlatıldıktan sonra alışılmadık şekilde titreme varsa, takımı derhal kapatın ve hatayı giderin.



UYARI: Yaralanma riskini azaltmak için her kullanımdan sonra AÇMA/KAPAMA düğmesine (2) basarak takımı kapatın.

ELEKTRONİK DENETLEYİCİ

Yumuşak başlatma

Yumuşak başlatma işlemi elektronik denetimlidir. Yumuşak başlatmayı aynı zamanda kolun konumunu ayarlayarak da denetleyebilirsiniz. Yumuşak başlatma motorun korunmasını ve operatör açısından yaralanma riskinin azaltılmasını sağlar.

Hız kontrolü

Hız ayar tekerini (4) istediğiniz ayara çevirerek takımın hızını değiştirebilirsiniz.

Hız ayar tekerinde girintiler vardır ve 4000 (konum 1) ilâ 10000 (konum 6) devir/dakika arasında ayarlama yapılabilir.

Takım Korumaları

Elektronik koruma sistemi takımı zarar görebileceği ve operatörün yaralanmasına neden olabilecek farklı durumlara karşı korur.

- **Isınma nedeniyle kesme:** Takım aşırı ısındığında koruma sistemi takımın güç tüketimini sınırlandırarak devri düşürür. Sıcaklık artmaya devam ederse, elektronik koruma takımı kapatır ve LED lamba yanıp sönmeye başlar.
- **Aşırı akım:** Üst üste başlatma veya aşırı yüklenme nedeniyle akımda aşırı artış meydana gelmesi halinde elektronik koruma takımı kapatır ve LED lamba yanıp sönmeye başlar.
- **Rotorun kilitlemesi:** Herhangi bir fiziksel engelleme nedeniyle rotorun kilitlemesi halinde elektronik koruma takımı kapatır ve LED lamba yanıp sönmeye başlar.

- **Ani akım yükselmesi:** Aşırı yüklenme veya herhangi bir engel nedeniyle başlatmanın zor olması dolayısıyla akımda ani yükselme meydana gelmesi halinde elektronik koruma takımı kapatır ve LED lamba yanıp sönmeye başlar.

Yanıp sönen LED gösterimi

LED lamba farklı şekillerde yanıp sönmekle koruma tipini gösterir:

Takım koruması	Yanıp sönmeye	Çözümü
Isınma nedeniyle kesme	Tekrar tekrar yanıp sönmeye -2 kez yanıp sönmeye	Takımı derhal kapatın ve yeniden başlatmadan önce arızayı giderin.
Aşırı akım	Yanıp sönmeye-Duraklama -Yanıp sönmeye	Takımı yeniden başlatın ve zımparalama makinesinin yükünü azaltın; koruma yeniden devreye girerse, takımı kısa bir süreliğine durdurun.
Rotorun kilitlemesi	2 kez yanıp sönmeye-Duraklama -2 kez yanıp sönmeye	Takımı yeniden başlatın ve zımparalama makinesinin yükünü azaltın; koruma yeniden devreye girerse, takımı kısa bir süreliğine durdurun.
Ani akım yükselmesi	3 kez yanıp sönmeye-Duraklama -3 kez yanıp sönmeye	Takımı yeniden başlatın; koruma yeniden devreye girerse, takımı kısa bir süreliğine durdurun.

TOZ ÇEKME

 **UYARI:** Toz sağlık açısından zararlıdır. Daima bir toz çekme sistemiyle birlikte çalışın. Tehlikeli tozları çekmeden önce ilgili ulusal yönetmelikleri daima okuyun. Zımparalama makinesinin kendisi toz çekme işlemi yapmaz. Toz çekme konektörüne (6) bir RUPES toz çekme sistemi bağlayın.

GÜRÜLTÜ EMİSYON DEĞERLERİ

Gürültü emisyon değerleri EN 62841-2-4 uyarınca belirlenmektedir:

	RX153A/RX253A	RX156A/RX256A
SES BASINCI SEVİYESİ	dB(A)	72.5
SES GÜCÜ SEVİYESİ	dB(A)	82.5
BELİRSİZLİK (K)	dB	3.0



Kulak koruyucu takın!

TİTREŞİM EMİSYON DEĞERLERİ

Toplam titreşim değerleri a_h (üç yönün vektör toplamı) ve tolerans K EN 62841-2-4 uyarınca belirlenmektedir:

	RX153A/RX253A	RX156A/RX256A
3 EKSENLİ TİTREŞİM DÜZEYİ (a_h)	m/s^2	2.5
BELİRSİZLİK (K)	m/s^2	1.2

Verilen emisyon değerleri karşılaştırmalıdır ve iş süresi boyunca operatörün riske ne kadar maruz kaldığına dair geçici bir değerlendirme yapmak için kullanılmalıdır. İş süresinin uygun şekilde değerlendirilmesine aynı zamanda takımın boşta çalıştığı ve durma süreleri de dahil edilmelidir. Bu emisyon değerleri takımın temel uygulamalarını yansıtır. Takım başka uygulamalarda, başka aksesuarlarla kullanılacaksa veya düzenli bakım görmüyorsa, işlemler sırasında emisyon değerlerinde ciddi artışlar meydana gelebilir.



DİKKAT: Belirtilen ölçümler yeni elektrikli aletleri temel alır. Günlük kullanım gürültü ve titreşim değerlerinde değişmeye yol açar.

BAKIM VE SERVİS



UYARI: Tüm bakım işlemleri güç beslemesi ayrılmış halde ve takımın fişinin çekili olduğundan emin olunarak yapılmalıdır.

TEMİZLİK

Her çalışma oturumunun sonunda veya gerektiğinde yumuşak bir bez kullanarak ve motorun havalandırma açıklıklarına özellikle dikkat ederek takımın üzerindeki tüm tozları giderin. Kullanıcı tarafından başka bir bakım işlemi yapılmamalıdır.

ONARIMLAR

Bilyeli rulmanlar, dişli çarklar ve diğerleri gibi iç aksamdaki bakım ve temizlik işlemleri yalnızca yetkili müşteri servis merkezinde yapılmalıdır.

BERTARAF (WEEE DİREKTİFİ)



Yalnızca AB ülkeleri için: Elektrikli ve elektronik ekipman atıklarına ilişkin Avrupa Direktifine ve ulusal standartlara uygun şekilde uygulanmasına göre ömrünü tamamlayan elektrikli ekipmanlar çevre dostu bir şekilde geri dönüştürülmek üzere ayrıca toplanmalıdır. Bu ürün kullanım ömrünü tamamladığında çevreye veya evsel atık olarak atılmamalıdır. Yetkili geri dönüşüm merkezlerinde bertaraf edilmelidir (ürünün yasalara uygun şekilde nerede bertaraf edileceğini öğrenmek için yerel makamlarla bağlantı kurun). Ürünün doğru şekilde bertaraf edilmesi sağlığın ve çevrenin korunmasına katkıda bulunur. Ürünün yasadışı şekilde bertarafı bu suçu işleyenler açısından para cezalarını beraberinde getirecektir.

AB UYGUNLUK BEYANI

Sorumluluğu tarafımıza ait olmak üzere, aşağıda belirtilen aletin aşağıdaki direktiflere uygun olduğunu beyan ederiz:

2006/42/AT, 2014/30/AB, 2011/65/AB.

Testler aşağıdaki standartlar uyarınca yapılmıştır:

EN 62841-1:2015 + AC:2015;

EN 62841-2-4:2014 + AC:2015;

EN IEC 55014-1:2021;

EN IEC 55014-2:2021;

EN IEC 61000-3-2:2019 + A1:2021;

EN 61000-3-3:2013 + A1:2019 + A2:2021;

EN IEC 63000:2018.

Vermezzo con Zelo (MI), 03/10/2022

Teknik dosyanın bulunduğu yer:

RUPES S.p.A.

Via Marconi, 3/A - Loc. Vermezzo

20071 - VERMEZZO CON ZELO (MI) - İtalya

RUPES® S.p.A. a socio unico

G. Valentini
The President

ملخص ملصقات الجهاز التي تحتوي على معلومات السلامة			
تحذير: لحد من خطر الإصابة، يجب على المستخدم قراءة دليل التعليمات			
علامة المطابقة الأوروبية الآسيوية		علامة لسوق الاتحاد الأوروبي	
ارتد واقي للأذن		ارتد واقي للعين	
ارتد القفازات		ارتد القناع	
التخلص من الجهاز الخارج من الخدمة (توجيه التخلص من الأجهزة الكهربائية والإلكترونية)			
سهم - تحرك في الاتجاه الموضح باتجاه السهم			

المواصفات الفنية

النوع	RX156A/RX256A	RX153A/RX253A
إدوران [مم] O	6	3
إبطانة داعمة [مم] O	150	150
خط الإبطانة الداعمة	5/16"	5/16"
فتحات الإبطانة الداعمة	تاحت فلدا ةدعت م	تاحت فلدا ةدعت م
لفة في الدقيقة	4000 ÷ 10000	4000 ÷ 10000
تحكم إلكتروني بالسرعة	•	•
إل الطاقة [واط]	250	250
فئة العزل	ن	ن
الوزن [كجم] وفقاً لإجراء التقييم التكنولوجي للبرلمان الأوروبي	1.2	1.2
تعتمد القيمة الواردة على فطية اسمية تصل إلى 230 فولت/50 هرتز. قد تختلف القيم في حالة وجود فطيات وترددات ذات طاقة مختلفة. يُرجى الرجوع إلى مواصفات الملصق الفنية للاطلاع على قيم الآلة		

تحذير! اقرأ جميع تحذيرات السلامة والتعليمات والرسومات التوضيحية والمواصفات المتوفرة مع أداة الطاقة هذه. قد يؤدي عدم اتباع جميع الإرشادات المذكورة أدناه إلى حدوث صدمة كهربائية و / أو حريق و / أو إصابة خطيرة. احفظ جميع التحذيرات والإرشادات للرجوع إليها في المستقبل

توجد تعليمات السلامة والوقاية من الحوادث في كتابتي "تعليمات السلامة" الذي يعد جزءاً لا يتجزأ من هذه الوثائق. يوضح دليل تعليمات التشغيل هذا المعلومات الإضافية اللازمة للاستخدام المحدد للأداة

الاستخدام الصحيح

- تم تصميم هذه الآلة لاستخدامها كأداة صنفرية. اقرأ جميع تحذيرات السلامة والتعليمات والرسومات التوضيحية في الرسومات والمواصفات المرفقة مع هذا الجهاز. قد يؤدي عدم اتباع جميع الإرشادات أدناه إلى حدوث صدمة كهربائية و / أو نشوب حريق و / أو إصابة خطيرة
- هذه الأداة غير مخصصة لاستخدامها في عمليات تنظيف المعادن بالفرشاة والتلميع والقطع. قد يتسبب استخدام هذه الأداة في التطبيقات غير المقصودة في حدوث مخاطر وإصابات للأشخاص
- يجب أن تصبح السرعة المقدرة للملحقات على الأقل مساوية لأقصى سرعة محددة على الأداة. استخدام الملحقات بسرعات تزيد عن السرعة المقدرة قد يتسبب في قطعها أو قذفها في الهواء
- يجب أن تصبح السرعة المقدرة للملحقات على الأقل مساوية لأقصى سرعة محددة على الآلة. قد يتسبب استخدام الملحقات بسرعات تزيد عن السرعة المقدرة في قطعها أو قذفها في الهواء
- يجب أن يطابق القطر الخارجي للملحقات وسمكها مواصفات الأداة. لا يمكن حماية الملحقات التي تحتوي على أبعاد غير صحيحة أو التحكم بها بدرجة كافية
- يجب أن يتطابق تكوين الملحقات مع الأداة. قد يؤدي استخدام الملحقات التي لا يمكن تثبيتها بشكل صحيح على الأداة إلى عدم توازن الأداة وفطر اهتزازها واستحالة للتحكم فيها
- تجنب استخدام الملحقات التالفة. قبل الاستخدام، افحص جميع الملحقات. افحص البطانات الداعمة وتأكد من عدم وجود صدوع أو شقوق أو تآكل مفطر. في حالة سقوط الأداة والملحق، تأكد من عدم تلفها أو قم بتركيب ملحق جديد. بعد فحص الملحق أو تركيبه، افحص تشغيل الأداة بأقصى سرعة ومن دون أي حمل لمدة دقيقة واحدة، شريطة أن تكون على مسافة آمنة. إذا كانت الملحقات تالفة فستنقطع أثناء هذا الاختبار

أجزاء الآلة

- 1 - لوحة تعريف - 1
- 2 - LED زر التشغيل/إيقاف التشغيل - مؤشر مصباح - 2
- 3 - ذراع مفتاح التشغيل/إيقاف التشغيل - 3
- 4 - عجلة تنظيم السرعة - 4
- 5 - بطانة داعمة - 5
- 6 - وصلة المستخلص - 6
- 7 - مفتاح ربط 19 مم للبطانة - 7
- 8 - جلبة مانعة للدوران - 8

بدء التشغيل

 تحذير: يجب أن تتوافق الفولطية وتردد الطاقة مع البيانات المعروضة على لوحة التعريف (1)

تجميع الملحقات وتثبيتها

 تحذير: قبل تجميع (تفكيك) الآلة، تأكد من عدم توصيل الآلة بالكهرباء.
ملاحظة: للحصول على أفضل أداء للآلة، لا تستخدم إلا الملحقات واللوازم الأصلية.

بطانة داعمة

- أدخل مفتاح ربط البطانة (7) بين البطانة الداعمة والجلبة مانعة للدوران (كما هو مبين في الشكل 1) لتثبيت محور الدوران.
- أدر البطانة بعكس اتجاه عقارب الساعة لإزالتها.
- للتفكيك، قم بما يلي: (الشكل 2 و3) أمسك محور الدوران بمفتاح ربط البطانة (7) ثم أدر البطانة باتجاه حركة عقارب الساعة.
- ملاحظة: قد يتسبب تركيب بطانة داعمة من حجم غير صحيح أو غير أصلية في فرط اهتزاز الآلة.

ورق كشط

- يمكن إزالة ورق الكشط المستعمل من خلال تمزيقه؛
- ضع ورق الكشط الجديد من خلال الضغط عليه على البطانة الداعمة (5) والتأكد من توافق الفتحات على الورق مع فتحات الامتصاص للبطانة.
- ملاحظة: لا يُسمح إلا بمقدار 0150 مم من أقراص ورق كشط فلكرو التي تحتوي على فتحات استخلاص الغبار.

التشغيل والإيقاف

التشغيل: اضغط على زر التشغيل/إيقاف التشغيل (2)؛ وسيضيء مصباح LED.
يمكنك الآن تشغيل الآلة بالضغط على ذراع مفتاح التشغيل/إيقاف التشغيل (3). يمكن ضبط عدد الفلات في الدقيقة بتدوير عجلة منظم السرعة (4).
الإيقاف: حرّز الذراع ووقف الآلة؛ اضغط على زر التشغيل/إيقاف التشغيل، وسيتم إيقاف تشغيل مصباح LED والآلة.

 تحذير: إذا وجدت حالة من الاهتزاز غير العادي بعد تشغيل الآلة، فأوقف تشغيلها على الفور وقم بإصلاح العطل.

 تحذير: للحد من خطر حدوث أي إصابة، أوقف تشغيل الآلة بالضغط على زر "التشغيل/إيقاف التشغيل" (2) بعد أي استخدام.

وحدة التحكم الإلكترونية

تشغيل خفيف

يتم التحكم في التشغيل الخفيف إلكترونيًا. كما يمكن التحكم في التشغيل الخفيف بضبط وضع الذراع. يضمن التشغيل الخفيف حماية المحرك والحد من خطر إصابة المُشغل.

التحكم في السرعة

يمكن تغيير سرعة الآلة بتدوير عجلة تنظيم السرعة (4) إلى الإعداد المطلوب.
تحتوي عجلة تنظيم السرعة على إحدى عشرة حابسة ويمكن ضبط السرعة ما بين 4000 (الوضع 1) و10000 (الوضع 6) لفة في الدقيقة.

واقبات الآلة

- يحمي الواقي الإلكتروني الآلة من الحوادث المختلفة التي يمكن أن تلتف الآلة وتؤدي إلى حدوث خطر الإصابة لدى المُشغل.
- تقليل درجة الحرارة: في حالة فرط التسخين، يحد الواقي من استهلاك طاقة الآلة ويقلل عدد الفلات في الدقيقة. إذا زادت درجة الحرارة باستمرار، فسيقف في الوميض LED الواقي الإلكتروني تشغيل الآلة ويبدأ مصباح الوميض.
- زيادة التيار: في حالة زيادة التيار الناتج عن عمليات تشغيل متكررة أو أحمال زائدة مفرطة، سيقف الواقي الإلكتروني تشغيل الآلة ويبدأ المصباح الوميض.
- إعاقة الدوّار: في حالة إعاقة الدوّار بسبب بعض العوائق المادية، سيقف الواقي الإلكتروني تشغيل الآلة ويبدأ مصباح LED في الوميض.
- اندفاع التيار: في حالة وجود اندفاع تيار ناتج عن الحمل الزائد أو التشغيل الصعب الناتج عن بعض العوائق، سيقف الواقي الإلكتروني تشغيل الآلة ويبدأ في الوميض LED مصباح.

LED مؤشر ووميض مصباح

نوع الوقاية من خلال أشكال الوميض المختلفة LED يُظهر مصباح

واقى الآلة	وميض	الحل
إعاقة الدوّار	تكرار الوميض	أوقف تشغيل الآلة على الفور وقم بإصلاح العطل قبل إعادة تشغيلها
زيادة التيار	وميض-توقف مؤقت-وميض	أعد تشغيل الآلات وقلل الحمل على الصنفرة؛ وإذا تكررت الوقاية، فأوقف تشغيل الآلة لفترة قصيرة
تقليل درجة الحرارة	ومضتان-توقف مؤقت-ومضتان	أعد تشغيل الآلات وقلل الحمل على الصنفرة؛ وإذا تكررت الوقاية، فأوقف تشغيل الآلة لفترة قصيرة
اندفاع التيار	ثلاث ومضات-توقف مؤقت-ثلاث ومضات	أعد تشغيل الآلة؛ وإذا تكررت الوقاية، فأوقف تشغيل الآلة لفترة قصيرة

استخلاص الغبار



تحذير: يمكن أن يشكل الغبار خطرًا على الصحة. استخدم دائمًا مستخلص الغبار. اقرأ دائمًا اللوائح الوطنية المعمول بها قبل استخلاص الغبار الخطر لا تحتوي الصنفرة على استخلاص الغبار المولد ذاتيًا. وصل نظام استخلاص الغبار من روبس في وصلة المستخلص (6)

قيم انبعاثات الضوضاء

EN 62841-2-4 تم تحديد قيم انبعاث الضوضاء وفقًا للمواصفة

RX153A/RX253A - RX156A/RX256A		
72.5	dB(A)	مستوى ضغط الصوت
82.5	dB(A)	مستوى طاقة الصوت
3.0	dB	عدم اليقين (K)



استخدم جهاز حماية للأذن

قيم انبعاثات الاهتزازات

EN 62841-2-4 وفقًا للمواصفة K مجموع متجه ثلاثي (وعدم اليقين) ah تم تحديد قيم الاهتزاز الإجمالية

RX153A/RX253A		RX156A/RX256A		
2.5	3.0	2.5	3.0	مستوى اهتزاز ثلاثي المحور (ah)
1.2	1.2	1.2	1.2	عدم اليقين (K)

تعد قيم الانبعاثات المعروضة نسبية ويجب استخدامها للتقييم المؤقت لتعرض المشغل للخطر خلال فترة العمل. كما يجب أن يشمل التقييم المناسب لفترة العمل فترات توقف الأداة وعدم حركتها. تُمثل قيم الانبعاثات هذه الاستخدامات الرئيسية للأداة. إذا استُخدمت الأداة لأغراض أخرى، مع ملحقات أخرى، أو إذا لم تخضع للصيانة المنتظمة، فإن قيم الانبعاثات يمكن أن تزيد بشكل هائل خلال عمليات التشغيل



انتبه: تشير القياسات الموضحة إلى الأدوات الكهربائية الجديدة. يؤدي الاستخدام اليومي إلى تغيير قيم الضوضاء والاهتزاز

الصيانة والتوصيل



تحذير: تُنفذ جميع عمليات الصيانة بعد فصل التيار الكهربائي، مع التأكد من فصل الآلة عن مصدر الكهرباء

التنظيف

في نهاية كل جلسة عمل أو عند الضرورة، أزل أي غبار من جسم الأداة باستخدام قطعة قماش ناعمة، مع إيلاء عناية خاصة لفتحات تهوية المحرك يجب ألا يقوم المستخدم بإجراء أي عمليات صيانة أخرى

الإصلاحات

يجب عدم تنظيف الأجزاء الداخلية وتنظيفها مثل المحامل الكروية والتروس وما إلى ذلك إلا بواسطة ورشة خدمة عملاء معتمدة

توجيه التخلص من الأجهزة الكهربائية والإلكترونية (WEEE لائحة)

لدول المجموعة الأوروبية فقط: وفقًا للتوجيه الأوروبي المعني بالتخلص من الأجهزة الكهربائية والإلكترونية وتنفيذه بما يتوافق مع المعايير الوطنية، يجب جمع الأجهزة الكهربائية المستهلكة بطريقة منفصلة من أجل إعادة تدويرها بشكل صديق للبيئة. يجب ألا ينتشر المنتج، عندما يصل إلى انتهاء صلاحيته، في البيئة أو يُلقى كنفاية منزلية. بل يجب التخلص منه في مراكز إعادة تدوير مصرح بها (يرجى الاتصال بالسلطات المحلية لمعرفة أين يجب التخلص من المنتج وفقًا للقانون). يساهم التخلص الصحيح من المنتج في توفير بيئة صحية والمحافظة عليها. سيستلزم التخلص غير القانوني من المنتج فرض عقوبات على مرتكبيه

إعلان المطابقة من الاتحاد الأوروبي
نقر بمسؤوليتنا بأن الأداة الممثلة متوافقة مع التوجيهات التالية:
2006/42/EC, 2014/30/EU, 2011/65/EU
أجريت الفحوص وفق المعيار التالي :
EN 62841-1:2015 + AC:2015
EN 62841-2-4:2014 + AC:2015
EN IEC 55014-1:2021
EN IEC 55014-2:2021
EN IEC 61000-3-2:2019 + A1:2021
EN 61000-3-3:2013 + A1:2019 + A2:2021
EN IEC 63000:2018

Vermezzo con Zelo (MI), 03/10/2022

ي في ينقت لا فلم لا









RUPES S.p.A.

Via Marconi, 3/A - Loc. Vermezzo

20071 - VERMEZZO CON ZELO (MI) - إيطاليا

RUPES[®] S.p.A. a socio unico

G. Valentini
The President

含安全信息的设备标签摘要			
	警告:用户必须阅读说明手册,以便减少受伤风险		
	欧盟市场的 CE 标志		欧亚合格标志
	戴护耳装置		戴防护眼镜
	戴防护手套		戴口罩
	停用处置 (WEEE指令)		
	箭头-请按箭头所指示的方向操作		

技术规范

型号	RX153A/RX253A	RX156A/RX256A
轨道直径Ø [mm]	3	6
衬垫直径Ø [mm]	150	150
衬垫螺纹	5/16"	5/16"
衬垫孔	多孔	多孔
R. P. M	4000 -10000	4000 -10000
电子调速器	•	•
功率 [W]	250	250
绝缘等级	I	I
重量 [Kg] 根据 EPTA-程序	1.2	1.2
所示值是基于标称电压230V/50Hz。可随不同功率值的电压和频率有所变化。工具的数值可参考标签上的技术规格。		

⚠ 警告! 阅读本电动工具随附的所有安全警告、说明、插图和规格。不遵守下面列出的所有说明可能会导致触电、火灾和/或严重伤害。保存所有警告和说明以供将来参考。“安全说明”手册载有安全与事故预防说明,是这些文件不可或缺的一部分。本操作说明手册用以说明具体使用工具所需的其他信息。

正确使用

- 本工具是设计作为砂光机使用。请阅读全部的警告、使用说明、图纸所提供的指示及本工具附带的技术规格。若不遵照以下提供的全部使用说明,将导致电击、火灾与/或严重伤害。
- 本工具不用于金属刷光、打磨和切割操作。将本工具用于非预期用途可能会对人员造成危险与伤害。
- 工具必须与制造商专门设计或建议的配件一同使用。将配件固定在工具上并不能保证操作安全。
- 配件的额定速度必须至少等于工具所示的最大速度。在速度高于额定速度的情况下使用配件会导致配件断裂或被抛于空中。
- 配件的外径和厚度必须符合工具规格。尺寸不正确的配件不能得到充分的保护或控制。
- 配件的配置必须与工具匹配。使用不能完全装配在工具上的配件可能会导致失衡、过度振动及无法掌控工具。
- 切勿使用受损的配件。请在使用前检查所有配件。检查支承垫,确保其无裂纹、未撕裂或过度磨损。如果工具或配件掉落,确保其未损坏或安装新的配件。检查或安装配件完毕后,请以最大速度空载测试工具的运行情况一分钟,并保持安全距离。如果配件受损,其在测试期间将会断裂。

本工具零件

1. 标识牌
2. 开/关按钮 - LED 指示器
3. 启动/停止 开关杆
4. 速度调节轮
5. 衬垫
6. 吸尘器连接器
7. 19 mm 扳手垫
8. 防旋转套管

启动

 **警告：** 电压电源频率必须与铭牌(1)所示的数据匹配。

配件装配与拆卸

 **警告：** 在装配与拆卸工具前，确定拔掉工具的电源插头。

注意： 为使工具性能最佳化，仅使用原配件与消耗品。

衬垫

- 在衬垫与防旋转套管（图1）之间插入扳手垫（7），以支撑轴。
- 逆时针转动垫以移除它。
- 关于拆卸：（图2、3）用扳手垫（7）支撑轴，然后顺时针转动垫。

注意： 安装非原获不正确尺寸的垫会导致工具的过大振动。

砂纸

- 仅撕去就可以移除使用过的砂纸。
- 将新的砂纸压在衬垫上（5），确保纸上的孔与衬垫的吸孔相吻合。

注意： 只允许直径为150 mm带有除尘孔的魔术贴砂纸盘。

启动与停止

启动： 按开/关按钮（2）；LED会亮起。现在可按启动/停止开关杆（3）启动工具。RPM可通过转动速度调节轮（4）来调整。

停止： 松开杆停止工具；按开/关按钮，LED与工具将会关闭。

 **警告：** 若出现异常振动，启动工具后，则立即关掉工具并排除故障。

 **警告：** 为减少受伤风险，使用后按开/关按钮（2）来关闭工具。

电子控制器

软启动

软启动是电子控制。软启动也可以控制通过调整杠杆的位置。软启动保证电机保护，减少操作员的受伤风险。

速度控制

可通过旋转速度调节轮（4）以改变工具速度，直至所需的设定。

速度调节轮有11个棘爪，可设置速度在4000（位置1）与 10000（位置 6）RPM。

工具保护

电气防护装置可以在损坏工具与使操作员受伤的不同事件中保护工具。

- **温度切断：** 若过热，防护装置限制工具的功率消耗并减少RPM。若温度继续上升，电气防护装置关闭工具并LED开始闪烁。
- **过电流：** 在重复启动或过载过大引起过电流的情况下，电子防护装置关闭工具并LED开始闪烁。
- **转子堵塞：** 因某些物流障碍引起转子堵塞的情况下，电子防护装置关闭工具并LED开始闪烁。
- **电流尖峰：** 因某些障碍引起的启动困难或过载引起的电流尖峰的情况下，电子防护装置关闭工具并LED开始闪烁。

LED闪烁指示

LED显示具有不同闪烁代码的防护类型：

工具保护	闪烁	解决方案
转子堵塞	重复闪烁	立即关闭工具并在重启工具前，排除故障。
过电流	闪烁-中止-闪烁	重启工具与减少砂光机的负荷； 若防护装置重复，短时间停止工具。
温度切断	2次闪烁-中止-2次闪烁	重启工具与减少砂光机的负荷； 若防护装置重复，短时间停止工具。
电流尖峰	3次闪烁-中止-3次闪烁	重启工具；若防护装置重复， 短时间停止工具。

除尘

 **警告：** 灰尘对健康有害。始终使用吸尘器工作。在吸除危险灰尘，始终阅读适用的国家法规。

砂光机没有自发除尘。在吸尘器连接器（6）连接RUPES 吸尘系统。

噪声排放值

根据 EN 62841-2-4 确定的噪声排放值：

	RX153A/RX253A	RX156A/RX256A
声压级	dB(A)	72.5
声功率级	dB(A)	82.5
不确定性 (K)	dB	3.0

戴护耳装置！

振动排放值

根据 EN 62841-2-4 确定的振动总值 a_h （三轴矢量和）和不确定性 K：

	RX153A/RX253A	RX156A/RX256A	
3轴振动级 (a_h)	m/s^2	2.5	3.0
不确定性 (K)	m/s^2	1.2	1.2

所示的排放值为可比较的，且用于临时评估操作员在工作期间的风险暴露。工作期间进行适当的评估还必须包括工具闲置和停止期间。该排放值表示工具的主要用途。如果该工具用于其他用途、与其他配件一同使用，或者未执行定期维护，则排放值在操作过程中会显著增加。

 **注意：** 所示测量值是指新的电动工具。日常使用会导致噪声和振动值发生变化。

维护与维修

 **警告：** 执行所有维护操作，电源必须断开，确保拔掉工具的插头。

清洁

每次工作结束后或必要时，请用软布擦除工具机身上的灰尘，特别留意电机通风槽。用户不得进行其他维护操作。

维修

必须仅由经授权的客户服务车间执行内部零件如滚珠轴承、齿轮等或其他零件的维护与清洁。

处置(报废电子电气设备指令)



仅针对欧盟国：根据《欧洲报废电子电气设备指令》及其按照国家标准实施的规定，必须单独收集废弃的电气设备，从而以环保的方式回收利用。当产品达到使用寿命时，不得将其弃之于环境中或作为生活垃圾丢弃。必须由经授权的回收中心进行处置（请联系地方当局，了解依法处置产品的地点）。正确处置产品有助于健康与环境保护。非法处置产品将导致对违规者进行相应的处罚。

EU符合性声明

我司有责任声明所述工具符合下列指令：

2006/42/EC、2014/30/EU、2011/65/EU。

测试按照下列标准执行：

EN 62841-1:2015 + AC:2015;

EN 62841-2-4:2014 + AC:2015;

EN IEC 55014-1:2021;

EN IEC 55014-2:2021;

EN IEC 61000-3-2:2019 + A1:2021;

EN 61000-3-3:2013 + A1:2019 + A2:2021;

EN IEC 63000:2018.

Vermezzo con Zelo (MI), 03/10/2022

技术文档于：

RUPES S. p. A.

Via Marconi, 3/A - Loc. Vermezzo
20071 - VERMEZZO CON ZELO (MI) - 意大利

RUPES[®] S.p.A. a socio unico

G. Valentini
The President

RUPES S.p.A. a socio unico
Via Marconi, 3/A - Loc. Vermezzo
20071 Vermezzo con Zelo (MI) - Italy
Tel. +39 02 946941 - Fax +39 02 94941040
info_rupes@rupes.it - www.rupes.com

Uff. Vendite e assistenza clienti:
tel. + 39 02 94694312

Sede legale:
Via Manfredo Camperio, 9 - 20123 Milano - ITALY